



Installation Guidelines
For
Manual Transfer Switches 6335 / 6382

⚠ DANGER!



NOT INTENDED FOR USE IN CRITICAL LIFE SUPPORT APPLICATIONS.



ONLY QUALIFIED ELECTRICIANS OR CONTRACTORS SHOULD ATTEMPT INSTALLATION!

This manual should remain with the unit.

This manual must be used in conjunction with the appropriate owner's manual.

Forward

INTRODUCTION: Thank you for purchasing a Generac Transfer Switch to safely connect a portable generator to the load center in your home or business (single phase only) for standby power applications. Product features include:

- Generator and Utility Mains mechanically interlocked preventing utility or generator power back feed.
- Full branch circuit protection with Siemens circuit breakers.
- 12 gauge High Corrosion-resistant aluminum cabinet.
- Ample ground and neutral termination positions for all branch circuits.
- Extra spaces for branch circuit breakers.
- Subfeed lugs provided to feed additional downstream panels or to expand beyond 16 circuits.
- Accepts a Switched Neutral Kit (Model 6297). See Note on Neutral Bonded Generators found on page 5.

Description

This unit is a combination indoor/outdoor transfer switch and distribution panel. It can be used as service entrance equipment for 200 Amp services. In addition to being a transfer switch, this unit provides additional circuits for outdoor applications such as air conditioner compressors, sewage lift pumps, boat docks, outbuildings, garages, pump houses, barns and the like. These 200 amp series models will accommodate 12 single pole circuits.

This transfer switch is made up of five basic elements:

1. 200 amp rated Utility Main Breaker
2. Generator Main Breaker
3. A 30 or 50 amp 125/250 volt inlet pre-wired to the generator breaker
4. A mechanical safety interlock that prevents both Mains from being "ON" at the same time
5. A set of sub-feed lugs to handle cable up to 4/0 AWG to feed the house Main panel.

READ THIS MANUAL THOROUGHLY. This manual has been prepared to familiarize personnel involved with the installation of transfer switches with the manufacturer's installation requirements. Information and instructions contained herein are not intended to replace or supersede, local, state, or national safety, electrical, and building codes pertaining to such installations. Applicable laws, codes, and standards must always take precedence over the recommendations contained herein. Always check with the local Authority Having Jurisdiction (AHJ) for the codes or standards that apply.

Only authorized dealers or qualified, competent installation contractors or electricians thoroughly familiar with applicable codes, standards, and regulations should install this standby electric power system. The installation must be in strict compliance with all codes, standards, and regulations.

It is not intended that this manual be used by any unqualified person for the purpose of installing a transfer switch. Installation, inspection, and testing of the system must be attempted only by competent, qualified electricians or installation contractors who are familiar with the equipment and with all installation codes and requirements.

It would be impossible to provide details for every installation configuration. For this reason, much of the information in this manual is general in nature. Illustrations of typical installations are not intended to serve as specific installation plans, but may be used in the planning and design process when considering the selection and purchase of a generator set for standby power applications. Always have the unit specific drawings and manuals on hand before beginning any installation.

CAUTION!



If a portable generator is used to power electrical load circuits normally powered by a utility power source, it is required by code to install a transfer switch. The transfer switch must effectively isolate the electrical system from the utility distribution system when the generator is operating. Failure to isolate an electrical system by such means may result in damage to the generator and may also result in injury or even death to utility power workers due to backfeed of electrical energy.



After the transfer switch has been installed, do nothing that might render the installation in non-compliance with such codes, standards, and regulations. Every effort was made to ensure that the information in this manual was both accurate and complete at the time it was released. However, the manufacturer reserves the right to change, alter, or otherwise improve this product at any time without notice.

Table of Contents

Forward	ii
Section 1 Safety	
1.1 Introduction	1
1.2 Safety Rules	1
1.3 General Hazards	1
1.4 Electrical Hazards	2
1.5 Fire Hazards	2
1.6 Explosion Hazards	2
1.7 Standards Index	2
Section 2 Installation	
2.1 Required Tools	3
2.2 Compatible Circuit Breakers Types	3
2.3 Specifications	4
2.4 Transfer Switch Installation	4
Section 3 Operation	
3.1 Transferring from Utility Power to Generator Power	7
3.2 Transferring from Generator Power to Utility Power	7

WARNING!

California Proposition 65

Engine exhaust and some of its constituents are known to the state of California to cause cancer, birth defects, and other reproductive harm.

WARNING!

California Proposition 65

This product contains or emits chemicals known to the state of California to cause cancer, birth defects, and other reproductive harm.

This page intentionally left blank.

Section 1 Safety

1.1 — Introduction

Thank you for purchasing a Generac Transfer Switch to safely connect a portable generator to your home or business (single phase only). Use where the main electrical panel is located indoors. This product is suitable for service entrance equipment

1.2 — Safety Rules

Throughout this publication, DANGER, WARNING, CAUTION, and NOTE boxes are used to alert personnel to special instructions about a particular operation that may be hazardous if performed incorrectly or carelessly. Observe them carefully. They indicate:

DANGER!

Indicates a hazardous situation or action that, if not avoided, will result in death or serious injury.

WARNING!

Indicates a hazardous situation or action that, if not avoided, could result in death or serious injury.

CAUTION!

Indicates a hazardous situation or action that, if not avoided, could result in minor or moderate injury.

NOTE: Notes provide additional information important to a procedure or component.

These safety warnings cannot eliminate the hazards they indicate. Observing safety precautions and strict compliance with the special instructions while performing the action or service are essential to preventing accidents.

Four commonly used safety symbols accompany DANGER, WARNING, and CAUTION boxes and the type of information each indicates:



This symbol points out important safety information that, if not followed, could endanger personnel and/or property.



This symbol represents the potential for an Explosion Hazard.



This symbol represents the potential for a Fire Hazard.



This symbol represents the potential for an Electrical Shock Hazard.



SAVE THESE INSTRUCTIONS. This manual contains important instructions that should be followed during installation of the transfer switch. The manufacturer suggests that these safety rules be copied and posted in potential hazard areas. Safety should be stressed to all installers, operators, potential operators, and service and repair technicians for this equipment.

The manufacturer cannot anticipate every possible circumstance that might involve a hazard. The warnings in this manual, and on tags and decals affixed to the unit, are not all-inclusive. If using a procedure, work method, or operating technique the manufacturer does not specifically recommend, ensure that it is safe for others. Also make sure the procedure, work method, or operating technique used does not result in unsafe conditions.

1.3 — General Hazards

- For safety reasons, the manufacturer recommends that this equipment be installed, serviced, and repaired by an Authorized Service Dealer or other competent, qualified electrician or installation technician who is familiar with all applicable codes, standards, and regulations.
- Ensure that the transfer switch is installed, operated, and serviced in accordance with the manufacturer's instructions. Following installation, do nothing that might render the unit unsafe or in noncompliance.

- Keep the area around the transfer switch clean and uncluttered.
- When working on this equipment, remain alert at all times. Never work on the equipment when physically or mentally fatigued.
- Inspect the portable generator regularly, and promptly repair or replace any worn or damaged components using only factory approved parts and procedures.

1.4 — Electrical Hazards

- All generators produce dangerous electrical voltages and can cause fatal electrical shock. Utility power delivers extremely high and dangerous voltages to the transfer switch as well as the generator when it is in operation. Avoid contact with bare wires, terminals and other connections. Ensure all covers, guards, and barriers are in place, and that they are properly secured and/or locked before operation. If work must be done around an operating unit, stand on an insulated, dry surface to reduce potential shock hazard.
- Do not handle any kind of electrical device while standing in water, while barefoot, or while hands or feet are wet. **DANGEROUS ELECTRICAL SHOCK MAY RESULT.**
- If it is necessary to stand on metal or concrete while installing, operating, servicing, or repairing this equipment, lay down a dry wooden platform and cover with insulated mats before beginning.
- Verify that the portable generator is properly grounded.
- Wire gauge sizes of electrical wiring, cables, and cord sets must be adequate to handle the maximum electrical current (ampacity) to which it will be subjected.
- Before installing or servicing equipment, verify that all power voltage supplies are positively turned off at their sources. Failure to do so can result in hazardous and possibly fatal electrical shock.
- Connecting a portable generator to an electrical system normally supplied by an electric utility is by means of the transfer switch so as to isolate the generator's electric system from the electric utility distribution system when the portable generator is operating. Failure to isolate the two electric system power sources from each other by such means will result in damage to the portable generator and may also result in injury or death to utility power workers due to backfeed of electrical energy.
- In case of accident caused by electric shock, immediately shut down the source of electrical power. If this is not possible, attempt to free the victim from the live conductor. **AVOID DIRECT CONTACT WITH THE VICTIM.** Use a nonconducting implement, such as a dry rope or board, to free the victim from the live conductor. If the victim is unconscious, apply first aid and get immediate medical help.
- Do not wear jewelry when working on this equipment. Jewelry can conduct electricity resulting in electric shock, or may get caught in moving parts resulting in injury.

1.5 — Fire Hazards

- Keep a fire extinguisher near the portable generator and transfer switch at all times. Keep the extinguisher properly charged and be familiar with its use. Direct any questions to the local fire department.

NOTE: DO NOT use any carbon tetra-chloride type fire extinguishers. These fire extinguishers emit toxic fumes and the liquid can damage wiring insulation.

1.6 — Explosion Hazards

- Do not smoke around the generator. Immediately wipe up any fuel or oil spills. Ensure that no combustible materials are left in the generator compartment, or on or near the generator, as **FIRE** or **EXPLOSION** may result. Keep the area surrounding the generator clean and free of debris.
- All types of fuels are potentially **FLAMMABLE** and/or **EXPLOSIVE** and must be handled with care. Inspect the fuel system frequently and correct any leaks immediately. Be sure fuel supply lines are properly installed, purged, and leak tested before placing the generator set into service.

1.7 — Standards Index

Be sure the transfer switch is in strict compliance with all applicable local, state, and federal laws, codes, and regulations pertaining to such installations. Always use the current version or edition of the applicable law, code, and regulation as it applies to the local jurisdiction.

Section 2 Installation

2.1 — Required Tools

Tools and Items Needed for Installation:

- 1/4" and 11/32" nut drivers
- Straight blade and Phillips screwdriver
- Large Allen wrench Set
- Electric drill
- Wire cutter/stripper
- Anchors and screws to mount switch to wall
- Power Cord to connect generator to switch

2.2 — Compatible Circuit Breaker Types

- Siemens/Murray QT, QPH, HQP, QPF (GFCI), QPHF, QFP, QE, QEH, QAF (Arc Fault), QP (Surge Protector)
- Cutler-Hammer Series BD, BR, BQ, GFC
- Challenger Type A, C, HAGF
- Square D Series HOM (Homeline)
- GE Series THQL

⚠ WARNING!



If this transfer switch is used as the main service disconnect, it is imperative that all circuit breakers in the transfer switch AND the Main Load Center in the house be turned OFF when running the system from the generator. Then, turn on only the breakers that the generator can handle at any one time. Check the generator "continuous" wattage rating to determine the total wattage of connected load. It may be necessary as well as desirable to turn ON and OFF different loads/breakers as needed during an actual power outage.

NOTE: ON NEUTRAL BONDED GENERATORS: Some portable generators are intended for use on jobsites and are subject to OSHA regulations for GFCI protection on all receptacles. These "contractor grade" generators have their neutral wire bonded to the ground wire to pass OSHA inspection. When connected to a transfer switch, this may cause nuisance tripping of the generator GFCI breaker. When using a neutral bonded generator to power a house or building through a transfer switch, consult the generator manufacturer or local authorized service dealer to determine if the neutral bond wire on the generator can be disabled without voiding the warranty. If it can be disabled, then no modifications to your transfer switch installation are needed. If the neutral bond cannot be removed or voids the warranty, you must install a Switched Neutral Kit (SNK, Generac model 6297) 30 Amp accessory with your transfer switch 6382.

NOTE: A Switched Neutral Kit for transfer switch 6335 is not available.

NOTE: Removal of the neutral bond should be performed by an authorized generator service dealer or qualified electrician. If the neutral bond is removed, the generator will no longer pass OSHA inspection for job sites.

2.3 — Specifications

Table 1: SPECIFICATIONS

Model	6382	6335
UTILITY MAIN breaker, Included	200 Amp	200 Amp
GEN MAIN breaker, included	30 Amp	50 Amp
Max Load per Circuit	As marked	As marked
Max Load on Generator	30 Amp	50 Amp
Max Watts @ 250 Volt	7500	12,500
Max Watts @ 125 Volt	7500	12,500
Max 1-pole Circuits *	12	12
Max 2-pole Circuits *	6	6
NEMA Configuration of Power Inlet	L14-30	CS6365
Voltage	125/250 Volts	125/250 Volts
NEMA Type Enclosure	3R – Outdoor	3R – Outdoor
Phase	1	1
Minimum Gauge / Cord Size	10/4	6/4

NOTE: If Ground Fault Circuit Interrupting (GFCI) breakers, Arc-Fault breaker or surge protecting circuit breakers are used in the transfer switch, they will reduce the maximum number of circuits from the number shown in the table above. Also if circuit breakers larger than 50 amps are used as sub-feed breakers, the maximum number of circuit breakers will also be reduced. Contact your local installer or dealer for more information on GFCI, Arc-Fault and Surge Protecting circuit breakers. Because GFCI and AFCI circuit breakers can take up more than one space, the overall maximum number of circuits may be reduced from the number shown.

2.4 — Installation Procedure

⚠ WARNING!



HAZARDOUS VOLTAGES ARE PRESENT INSIDE TRANSFER SWITCH ENCLOSURES THAT CAN CAUSE DEATH OR SEVERE PERSONAL INJURY. FOLLOW PROPER INSTALLATION, OPERATION AND MAINTENANCE PROCEDURES TO AVOID HAZARDOUS VOLTAGES.

⚠ WARNING!



TURN OFF THE MAIN CIRCUIT BREAKER IN THE LOAD CENTER BEFORE STARTING INSTALLATION.

I. TRANSFER SWITCH INSTALLATION:

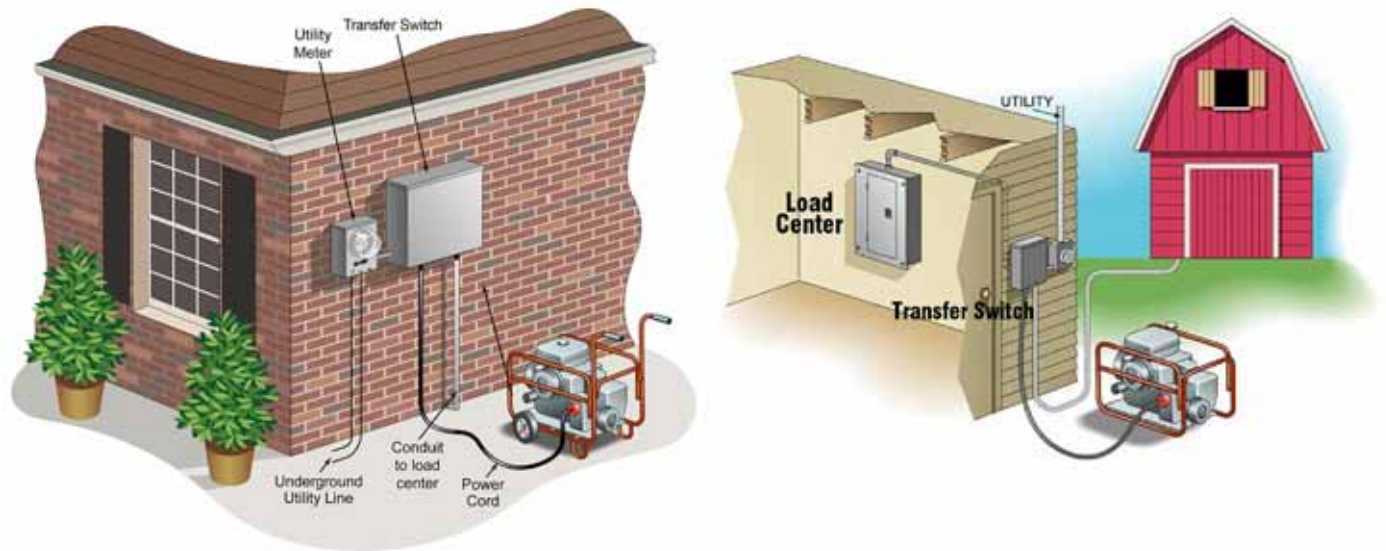

1. Although this transfer switch can be installed above, below or on either side of the utility meter socket, the preferred location is to the RIGHT of the meter socket since the location of the lugs for the Utility Main are on the Left side of the transfer switch. Knockouts (KO) are provided only in the bottom of the enclosure. However, since the enclosure is aluminum, it is easy to cut in the desired knockout. If the KO is cut in above the live terminals of the circuit breakers, a watertight hub should be used. NOTE: If a 2" KO is cut in the side of the Transfer switch enclosure, the dead front panel may need to be "notched" to clear the 2" fittings. The back of the KO must be 3/8" from the rear of the enclosure.
2. Loosen the thumb screw from the cover of the transfer switch, and slide the cover down to remove. The thumb screw stays attached to the cover.
3. Remove the two screws from the bottom of the dead front. When the cover is pulled forward, the snap-in closing plates will fall out. Set the front cover and dead front aside for re-installation after wiring.
4. The mounting holes in the back of the transfer switch are on 16" centers so they could line up on your studs if desired. We recommend using all four holes to mount the enclosure.
5. Select the bottom center 2" KO to exit to the Main distribution panel. Terminate the LOAD wires in the landing lugs on the bottom of the bus assembly, one to the Neutral lug and one to the Ground lug on the right side of the enclosure.
6. Terminate wires from the meter socket into the utility Main breaker on the left side, and the Neutral into the unused lug on the insulated neutral bar.

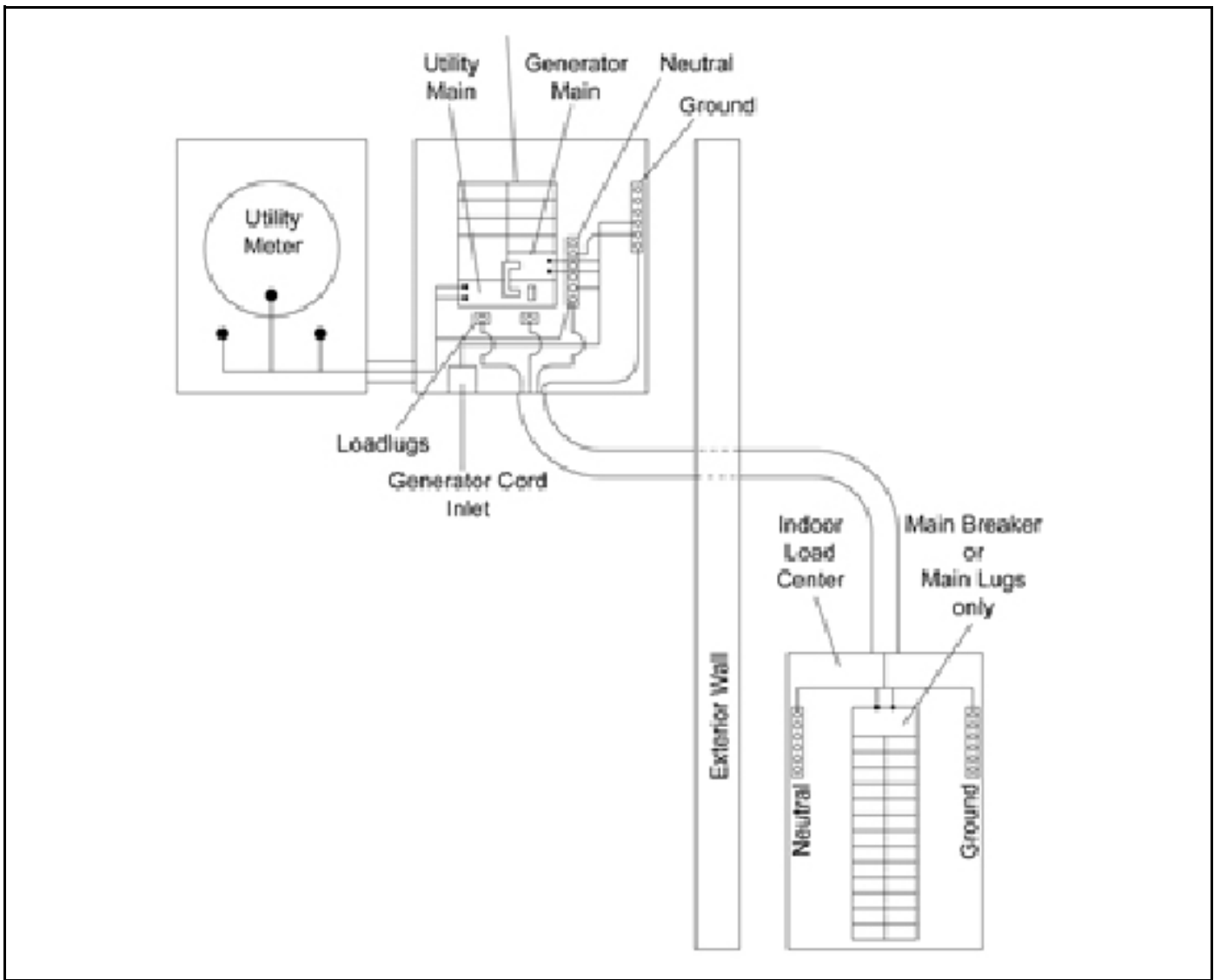

7. Plug in and wire any additional branch circuit breakers in the spaces provided. Installer will need to remove any hold-down strap to insert additional circuit breakers. Re-install hold-down strap after breakers are inserted.
8. Reinstall dead front cover and interlock mechanism if removed earlier. Fill any unused spaces in the dead front with the closing plates provided.
9. Reinstall cover.

Section 3 Operation

3.1 — Transferring From Utility Power to Generator Power

⚠ DANGER!

⚠ NEVER run portable generators indoors or in garages, basements, or sheds. Portable generators should always be used at least 5 feet away from windows, doors, vents, or any other opening. Carbon Monoxide (CO) from a generator is deadly and can kill you in minutes. Read and follow all generator directions before use.

1. Move generator outdoors. **Be sure your generator is located at least 5 feet from windows, doors or other openings to prevent dangerous carbon monoxide fumes from entering your home.**
2. Insert the male plug of the power cord into the correct outlet on the generator.
3. Plug in the female connector of the power cord to the inlet (if provided) located on the bottom of the transfer switch.
4. Turn OFF all circuit breakers in the transfer switch and main load center.
5. Start the generator outdoors, following the procedures described in the generator's Owner's Manual furnished by the manufacturer.
6. Turn ON the generator main circuit breaker in the transfer switch.
7. Turn ON individual circuit breakers in the transfer switch and the main load center up to the continuous wattage rating of your generator. If the generator main breaker trips, you have overloaded the generator. Some circuit breakers must be turned OFF to avoid damage to the generator or loads being connected.

⚠ DANGER	
Using a generator indoors CAN KILL YOU IN MINUTES.	
Generator exhaust contains carbon monoxide. This is a poison you cannot see or smell.	
	
NEVER use inside a home or garage, EVEN IF doors and windows are open.	Only use OUTSIDE and far away from windows, doors, and vents.

3.2 — Transferring from Generator Power to Utility Power:

1. On the transfer switch, turn OFF generator main breaker and turn ON utility main breaker. To do this, slide the interlock mechanism up with the left hand while turning ON the 200 amp circuit breaker.
2. Turn ON any branch circuit breakers in the transfer switch and main load center that are OFF.
3. Shut down the generator, following the procedures in the generator Owner's Manual.
4. Unplug the power cord from the transfer switch and then the generator.
5. Let the generator cool down before storing in a dry, secured location.
6. To ensure that your generator will work properly when you need it, it is important to start and run your generator under load regularly and keep the tank filled with fresh fuel. Perform the above steps at least ONCE A MONTH to keep the generator properly "exercised."



Part No. 0K4450 Rev. C 08/02/13 Printed in USA
© Generac Power Systems, Inc. All rights reserved
Specifications are subject to change without notice.
No reproduction allowed in any form without prior written consent from Generac Power Systems, Inc.

Generac Power Systems, Inc.
S45 W29290 Hwy. 59
Waukesha, WI 53189
1-888-GENERAC (1-888-436-3722)
generac.com

Directrices de instalación para Interruptores de transferencia manuales 6335/6382

▲ ¡PELIGRO!



NO ESTÁN DESTINADOS AL USO EN APLICACIONES CRÍTICAS DE SOPORTE A LA VIDA HUMANA.



¡SOLO ELECTRICISTAS O CONTRATISTAS CUALIFICADOS DEBEN INTENTAR LA INSTALACIÓN!

Este manual debe permanecer con la unidad.

Este manual se debe usar en conjunto con el apropiado manual del propietario.

Prólogo

INTRODUCCIÓN: Gracias por comprar un interruptor de transferencia de Generac para conectar con seguridad un generador portátil (monofásico solamente) en el centro de cargas de su hogar o empresa para aplicaciones de alimentación de reserva. Las características del producto incluyen:

- Disyuntores principales de generador y servicio público interbloqueados para evitar la realimentación del servicio público o generador.
- Protección total para circuitos derivados con disyuntores Siemens.
- Gabinete de aluminio calibre 12, de alta resistencia a la corrosión.
- Amplias posiciones para completar las conexiones a tierra y de neutro para todos los circuitos derivados.
- Espacios adicionales para disyuntores de circuitos derivados.
- Terminales de subalimentación para alimentar tableros adicionales corriente abajo o para expandirse más allá de los 16 circuitos.
- Acepta un kit de conmutación de neutro (Modelo 6297). Vea a la Nota sobre generadores con neutro conectado a masa que se encuentra en la página 5.

Descripción

Esta unidad es una combinación de interruptor de transferencia y tablero de distribución para interiores/exteriores. Se puede usar como equipo de acometida eléctrica para servicios de 200 A. Además de ser un interruptor de transferencia, esta unidad provee circuitos adicionales para aplicaciones en exteriores como compresores para acondicionadores de aire, bombas elevadoras para alcantarillado, dársenas de botes, dependencias, garajes, casas de bombas, graneros y similares. Estos modelos de la serie de 200 A tienen capacidad para 12 circuitos de un único polo.

Este interruptor de transferencia se compone de cinco elementos básicos:

1. Disyuntor principal del servicio público de 200 A de valor nominal
2. Disyuntor principal del generador
3. Una entrada de 30 o 50 A 125/250 V precableada al disyuntor del generador
4. Un interbloqueo mecánico de seguridad que evita que ambos disyuntores principales estén en "ON" en el mismo momento
5. Un juego de terminales de subalimentación para aceptar cables de hasta 4/0 AWG para alimentar el tablero principal de la casa.

LEA ESTE MANUAL MINUCIOSAMENTE. Este manual se ha preparado para familiarizar al personal involucrado en la instalación de interruptores de transferencia con los requisitos de instalación del fabricante. La información y las instrucciones del presente no tienen la intención de sustituir o reemplazar los códigos locales, estatales o nacionales de seguridad, electricidad y construcción relativos a dichas instalaciones. Las leyes, códigos y normas correspondientes siempre deben tener precedencia sobre las recomendaciones dadas en el presente. Siempre compruebe con la Autoridad que tiene jurisdicción local (AHJ) los códigos y normas que correspondan.

Este sistema de alimentación eléctrica de reserva solo debe ser instalado por concesionarios autorizados, contratistas de instalación o electricistas competentes y cualificados que estén familiarizados con los códigos, normas y reglamentos aplicables. La instalación debe ser con estricto cumplimiento de todos los códigos, normas y reglamentos.

No es propósito de este manual ser usado por ninguna persona no cualificada con el propósito de instalar un interruptor de transferencia. La instalación, inspección y prueba del sistema solo debe ser intentada por electricistas o contratistas de instalación competentes y cualificados, que estén familiarizados con los equipos y con todos los códigos y requisitos de la instalación.

Es imposible proporcionar detalles para cada configuración de instalación. Por esta razón, gran parte de la información de este manual es de naturaleza genérica. Las ilustraciones de instalaciones típicas no tienen el propósito de servir como planes de instalación específicos, pero pueden ser usadas en el proceso de planificación y diseño al considerar la selección y compra de un grupo electrógeno para aplicaciones de alimentación de reserva. Siempre tenga a mano los planos y manuales específicos de la unidad antes de comenzar cualquier instalación.

⚠ ¡PRECAUCIÓN!



Si se usa este generador portátil para alimentar circuitos de cargas eléctricas normalmente alimentados por una fuente de alimentación del servicio público, los códigos requieren instalar un interruptor de transferencia. El interruptor de transferencia debe aislar efectivamente el sistema eléctrico del sistema de distribución del servicio público cuando funciona el generador. No aislar un sistema eléctrico mediante tales medios puede ocasionar daños al generador y también puede provocar lesiones o la muerte a los trabajadores del servicio público de electricidad debido a la realimentación de energía eléctrica.



Luego de que el interruptor de transferencia haya sido instalado, no haga nada que pudiera hacer que la instalación no cumpla con dichos códigos, normas y reglamentos. Hemos hecho todos los esfuerzos para asegurar que la información y las instrucciones de este manual fueron precisas y completas en el momento de emitir este manual. Sin embargo, el fabricante se reserva el derecho de cambiar, alterar o de alguna otra manera mejorar este producto en cualquier momento sin aviso.

Contenido

<i>Prólogo</i>	<i>ii</i>
Sección 1 Seguridad 1	
1.1 Introducción	1
1.2 Reglas de seguridad	1
1.3 Generalidades sobre peligro	1
1.4 Peligros eléctricos	2
1.5 Peligros de incendio	2
1.6 Peligro de explosión	2
1.7 Índice de normas	2
Sección 2 Instalación 3	
2.1 Herramientas requeridas	3
2.2 Tipos de disyuntores compatibles	3
2.3 Especificaciones	4
2.4 Procedimiento de instalación	4
Sección 3 Operación 7	
3.1 Transferencia de la alimentación de servicio público a la alimentación de generador	7
3.2 Transferencia de la alimentación de generador a la alimentación de servicio público	7

¡ADVERTENCIA!

California proposición 65

El escape del motor y algunos de sus componentes son conocidos por el Estado de California como causa de cáncer, defectos congénitos y otros daños reproductivos.

¡ADVERTENCIA!

California proposición 65

Este producto contiene o emite sustancias químicas que son conocidas por el Estado de California como causa de cáncer, defectos congénitos y otros daños reproductivos.

Esta página se ha dejado en blanco intencionalmente.

Sección 1 Seguridad

1.1 — Introducción

Gracias por comprar un interruptor de transferencia de Generac para conectar con seguridad un generador portátil (monofásico solamente) en su hogar o empresa. Úselo donde el tablero eléctrico principal esté ubicado en interiores. Este producto es adecuado para equipos de acometida eléctrica

1.2 — Reglas de seguridad

En esta publicación, las casillas de PELIGRO, ADVERTENCIA, PRECAUCIÓN y NOTA se usan para alertar al personal sobre instrucciones especiales acerca de una operación en particular que puede ser peligrosa si se efectúa de manera incorrecta o imprudente. Obsérvelas cuidadosamente. Indican:

 ¡PELIGRO!

Indica una situación o acción peligrosa que, si no se evita, ocasionará la muerte o lesiones graves.

 ¡ADVERTENCIA!

Indica una situación o acción peligrosa que, si no se evita, podría ocasionar la muerte o lesiones graves.

 ¡PRECAUCIÓN!

Indica una situación o acción peligrosa que, si no se evita, podría ocasionar lesiones leves o moderadas.

NOTA: Las notas proporcionan información adicional importante para un procedimiento o componente.

Estas advertencias de seguridad no pueden eliminar los peligros que indican. La observación de las precauciones de seguridad y el cumplimiento estricto de las instrucciones especiales mientras se desarrolla la acción o el servicio son esenciales para la prevención de accidentes.

Cuatro símbolos de seguridad de uso común que acompañan a las casillas de PELIGRO, ADVERTENCIA y PRECAUCIÓN y el tipo de información que indica cada uno:

 Este símbolo señala información de seguridad importante que, si no se respeta, podría poner en peligro al personal y/o material.

 Este símbolo representa la posibilidad de peligro de explosión.

 Este símbolo representa la posibilidad de peligro de incendio.

 Este símbolo representa la posibilidad de peligro de choque eléctrico.

 **GUARDE ESTAS INSTRUCCIONES.** Este manual contiene instrucciones importantes que deben ser seguidas durante la instalación del interruptor de transferencia. El fabricante sugiere que estas reglas de seguridad sean copiadas y expuestas en zonas potenciales de peligro. Se debe hacer hincapié en la seguridad con todos los instaladores, operadores, posibles operadores y técnicos de servicio y reparación de este equipo.

El fabricante no puede prever todas las circunstancias posibles que podrían involucrar un peligro. Las advertencias de este manual y los rótulos y etiquetas adhesivas fijadas en la unidad, no son exhaustivas. Si usa un procedimiento, método de trabajo o técnica de funcionamiento que el fabricante no recomienda específicamente, asegúrese de que sea seguro para otras personas. Asegúrese también de que el procedimiento, método de trabajo o técnica de operación usado no produzca condiciones inseguras.

1.3 — Generalidades sobre peligro

- Por razones de seguridad, el fabricante recomienda que este equipo sea instalado, mantenido y reparado por un concesionario de servicio autorizado u otro electricista o técnico en instalaciones competente y cualificado que esté familiarizado con todos los códigos, normas, leyes y reglamentos correspondientes.
- Asegúrese de que el interruptor de transferencia sea instalado, operado y mantenido de acuerdo con las instrucciones del fabricante. Después de la instalación, no haga nada que pueda colocar a la unidad en condiciones inseguras o de incumplimiento.

- Mantenga la zona alrededor del interruptor de transferencia limpia y ordenada.
- Cuando trabaje en este equipo, manténgase alerta en todo momento. Nunca trabaje en el equipo cuando esté fatigado física o mentalmente.
- Inspeccione el generador portátil con regularidad y repare o sustituya sin demora cualquier componente desgastado, dañado o defectuoso usando solo piezas y procedimientos aprobados por la fábrica.

1.4 — Peligros eléctricos

- Todos los generadores producen voltajes eléctricos peligrosos y pueden causar choque eléctrico mortal. La alimentación de servicio público entrega voltajes extremadamente altos y peligrosos al interruptor de transferencia así como al generador cuando está funcionando. Evite el contacto con cables, terminales y otras conexiones desnudas. Asegúrese de que todas las cubiertas, protecciones y barreras estén en su lugar, y que ellas estén adecuadamente fijadas y/o bloqueadas antes de la operación. Si deben efectuarse trabajos alrededor de una unidad en funcionamiento, párese sobre una superficie aislada seca para reducir la posibilidad de choque eléctrico.
- No maneje ningún tipo de dispositivo eléctrico mientras esté parado sobre agua o esté descalzo o cuando tenga las manos o los pies mojados. PUEDE PRODUCIRSE UN CHOQUE ELÉCTRICO PELIGROSO.
- Si es necesario pararse sobre metal u hormigón mientras instala, opera, mantiene, ajusta o repara este equipo, coloque una plataforma de madera seca y cúbrala con esterillas aislantes antes de comenzar.
- Verifique que el generador portátil esté conectado a tierra correctamente.
- Los tamaños de calibre del cableado eléctrico, cables y conjuntos de cordones de alimentación deben ser adecuados para soportar la corriente eléctrica máxima (capacidad de amperaje) a la que estarán sometidos.
- Antes de instalar o efectuar el mantenimiento de este equipo, verifique que todos los suministros de voltaje de alimentación eléctrica hayan sido desconectados completamente en sus fuentes. En caso contrario, puede producirse choque eléctrico peligroso y posiblemente mortal.
- La conexión de un generador portátil a un sistema eléctrico normalmente alimentado por electricidad del servicio público es por medio del interruptor de transferencia, de manera de aislar el sistema eléctrico del generador del sistema de distribución de electricidad del servicio público cuando el generador portátil está funcionando. No aislar entre sí las dos fuentes del sistema de alimentación eléctrica mediante tal medio ocasionará daños al generador portátil y también puede provocar lesiones o la muerte a los trabajadores del servicio público de electricidad debido a la realimentación de energía eléctrica.
- En caso de accidente causado por choque eléctrico, apague de inmediato la fuente de alimentación eléctrica. Si esto no es posible, intente liberar a la víctima del conductor alimentado. EVITE EL CONTACTO DIRECTO CON LA VÍCTIMA. Use un implemento no conductor, como una cuerda o tabla seca, para liberar a la víctima del conductor alimentado. Si la víctima está inconsciente, aplique primeros auxilios y obtenga ayuda médica de inmediato.
- No use alhajas cuando trabaje en este equipo. Las alhajas pueden conducir electricidad y producir choque eléctrico o pueden ser atrapadas por piezas en movimiento y producir lesiones.

1.5 — Peligros de incendio

- Mantenga un extintor de incendio cerca del generador portátil e interruptor de transferencia en todo momento. Mantenga el extintor cargado correctamente y familiarícese con su empleo. Dirija todas las consultas al departamento de bomberos local.

NOTA: NO use ningún extintor de incendio tipo tetracloruro de carbono. Estos extintores de incendio emiten emanaciones tóxicas y el líquido puede dañar el aislamiento del cableado.

1.6 — Peligro de explosión

- No fume alrededor del generador. Seque inmediatamente todos los derrames de combustible o aceite. Asegúrese de que no se dejen materiales combustibles en el compartimiento del generador, o en el generador o cerca de este, porque pueden producir INCENDIO o EXPLOSIÓN. Mantenga la zona alrededor del generador limpia y sin residuos.
- Todos los tipos de combustible son potencialmente INFLAMABLES y/o EXPLOSIVOS y se deben manejar con cuidado. Inspeccione frecuentemente el sistema de combustible y corrija de inmediato todas las fugas. Asegúrese de que las tuberías de suministro de combustible sean correctamente instaladas, purgadas y probadas en busca de fugas antes de poner el grupo electrógeno en servicio.

1.7 — Índice de normas

Asegúrese de que el interruptor de transferencia cumpla estrictamente todas las leyes, códigos y reglamentos federales, estatales y locales aplicables pertinentes a tales instalaciones. Siempre use la versión o edición actualizada de la ley, código y reglamento en tanto corresponda a la jurisdicción local.

Sección 2 *Instalación*

2.1 — Herramientas requeridas

Herramientas y artículos necesarios para la instalación:

- Llaves para tuercas de 1/4 in y 11/32 in
- Destornilladores de hoja recta y Phillips
- Juego de llaves Allen grandes
- Taladro eléctrico
- Cortador/pelador de cables
- Anclajes y tornillos para montar el interruptor en la pared
- Cordón de alimentación para conectar el generador al interruptor

2.2 — Tipos de disyuntores compatibles

- Siemens/Murray QT, QPH, HQP, QPF (GFCI), QPHF, QFP, QE, QEH, QAF (Fallo de arco), QP (Protector contra picos)
- Cutler-Hammer series BD, BR, BQ, GFC
- Challenger tipos A, C, HAGF
- Square D serie HOM (Homeline)
- GE serie THQL

⚠ ¡ADVERTENCIA!



Si este interruptor de transferencia se usa como desconexión del servicio principal, es imperioso que todos los disyuntores en el interruptor de transferencia Y en el centro de cargas principal sean colocados en OFF al hacer funcionar el sistema desde el generador. Luego, coloque en ON solo los disyuntores que el generador pueda manejar simultáneamente. Compruebe el valor nominal "continuo" de la potencia en vatios del generador para determinar la potencia total en vatios de la carga conectada. Puede ser necesario, tanto como deseable, colocar en ON y OFF diferentes cargas/disyuntores como sea necesario durante un apagón real.

NOTA: EN LOS GENERADORES CON NEUTRO CONECTADO A MASA: Algunos generadores portátiles están destinados a ser usados en lugares de trabajo y están sujetos a los reglamentos de la Administración de Seguridad y Salud Ocupacional (OSHA) de EE. UU. para protección GFCI en todos los tomacorrientes. Estos generadores "clase para contratistas" tienen su cable neutro empalmado con el cable de conexión a tierra para aprobar la inspección de la OSHA. Cuando se conectan a un interruptor de transferencia, esto puede causar disparos innecesarios del disyuntor GFCI del generador. Al usar un generador con neutro conectado a masa para alimentar una casa o edificio a través de un interruptor de transferencia, consulte al fabricante del generador o concesionario de servicio autorizado local para determinar si el cable de empalme del neutro puede ser deshabilitado sin anular la garantía. Si puede ser deshabilitado, entonces no son necesarias las modificaciones en la instalación de su interruptor de transferencia. Si la unión del neutro a masa no se puede retirar o anula la garantía del generador, debe instalar un accesorio de kit de conmutación de neutro (SNK, modelo 6297) de 30 A con su interruptor de transferencia 6382.

NOTA: no hay un disponible un kit de conmutación de neutro para el interruptor de transferencia 6335.

NOTA: el retiro de la conexión del neutro a masa debe ser efectuado por un concesionario de servicio de generador autorizado local o un electricista cualificado. Si se retira la unión a masa del neutro, el generador no aprobará más la inspección de la OSHA para sitios de trabajo.

2.3 — Especificaciones

Tabla 1: ESPECIFICACIONES

Modelo	6382	6335
Disyuntor PRINCIPAL DEL SERVICIO PÚBLICO, incluido	200 A	200 A
Disyuntor PRINCIPAL DEL GENERADOR, incluido	30 A	50 A
Carga máx. por circuito	Como está marcado	Como está marcado
Carga máx. en el generador	30 A	50 A
Vatios máximos con 250 V	7500	12,500
Vatios máximos con 125 V	7500	12,500
Máximo de circuitos de 1 polo*	12	12
Máximo de circuitos de 2 polo*	6	6
Configuración de la entrada de alimentación NEMA	L14-30	CS6365
Voltaje	125/250 V	125/250 V
Gabinete tipo NEMA	3R – Exteriores	3R – Exteriores
Fase	1	1
Calibre mínimo del cordón	10/4	6/4

NOTA: Si se usan disyuntores con interruptor por pérdida a tierra (GFCI), interruptores contra fallo de arco o disyuntores con protector contra picos, ellos reducirán la cantidad máxima de circuitos mostrada en la tabla precedente. También, si los disyuntores de más de 50 A se usan como disyuntores subalimentadores, la cantidad máxima de disyuntores se reducirá. Comuníquese con su instalador o concesionario local para más información acerca de los disyuntores con interruptor por pérdida a tierra (GFCI), con interruptores contra fallo de arco (AFCI) o con protector contra picos. Como estos disyuntores GFCI y AFCI pueden tomar más de un espacio, la cantidad máxima total de circuitos puede reducirse con respecto al número mostrado.

2.4 — Procedimiento de instalación

⚠ ¡ADVERTENCIA!

 DENTRO DE LOS GABINETES DE LOS INTERRUPTORES DE TRANSFERENCIA EXISTEN VOLTAJES PELIGROSOS QUE PUEDEN CAUSAR LA MUERTE O LESIONES GRAVES. SIGA LOS PROCEDIMIENTOS CORRECTOS DE INSTALACIÓN, OPERACIÓN Y MANTENIMIENTO PARA EVITAR LOS VOLTAJES PELIGROSOS.

⚠ ¡ADVERTENCIA!

 COLOQUE EN OFF EL DISYUNTOR PRINCIPAL DEL CENTRO DE CARGAS ANTES DE COMENZAR LA INSTALACIÓN.

I. INSTALACIÓN DEL INTERRUPTOR DE TRANSFERENCIA:

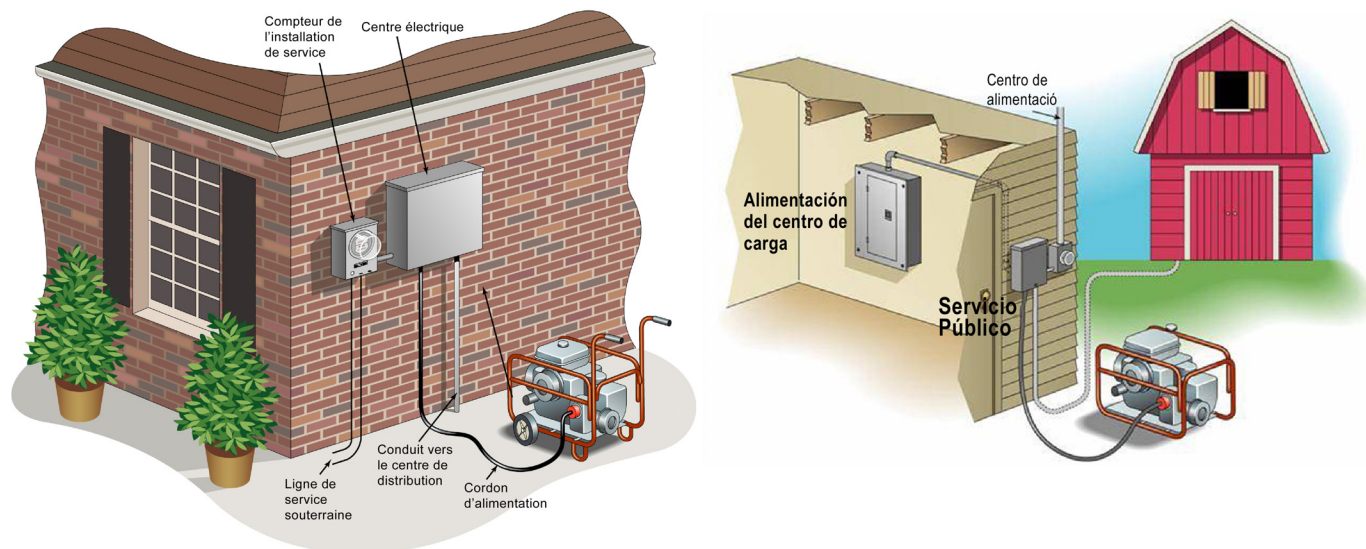

1. Aunque este interruptor de transferencia se puede instalar arriba, abajo o en cualquiera de los lados del zócalo para el medidor de servicio público, la ubicación preferida es a la DERECHA del zócalo del medidor, dado que los terminales para el disyuntor principal del servicio público están en el lado izquierdo del interruptor de transferencia. Las perforaciones de tapón desprendible (KO) solo se proveen en la parte inferior del gabinete. Sin embargo, dado que el gabinete es de aluminio, es fácil cortar la perforación de tapón desprendible deseada. Si la perforación de tapón desprendible se corta arriba de los terminales vivos de los disyuntores, se debe usar un núcleo hermético al agua. NOTA: si se corta una perforación de tapón desprendible de 2 in en el costado del gabinete del interruptor de transferencia, puede ser necesario "hacer una muesca" en el tablero del frente muerto para dejar pasar los adaptadores de 2 in. La parte trasera de la perforación de tapón desprendible debe estar a 3/8 in (9 mm) de la parte trasera del gabinete.
2. Afloje el tornillo mariposa de la cubierta del interruptor de transferencia y deslice la cubierta hacia abajo para retirarla. El tornillo mariposa permanece unido a la cubierta.
3. Retire los dos tornillos de la parte inferior del frente muerto. Cuando la cubierta se extrae hacia adelante, caerán las placas de cierre encajadas. Deje a un lado la cubierta delantera y el frente muerto para volver a instalarlos después de cablear.
4. Los agujeros de montaje en la parte trasera del interruptor de transferencia están centrados sobre 16 in (40.6 cm), de manera que se pueden alinear en sus montantes si se desea. Recomendamos usar los cuatro agujeros para montar el gabinete.
5. Seleccione la perforación de tapón desprendible central inferior de 2 in para salir del tablero de distribución principal. Complete la conexión de los cables de CARGA en los terminales de anclaje en la parte inferior del conjunto de barras, uno en el terminal de neutro y otro en el terminal de conexión a tierra en el lado derecho del gabinete.
6. Complete la conexión de los cables del zócalo del medidor en el en el lado izquierdo del disyuntor principal, y el neutro en el terminal no usado en la barra de neutro aislada.

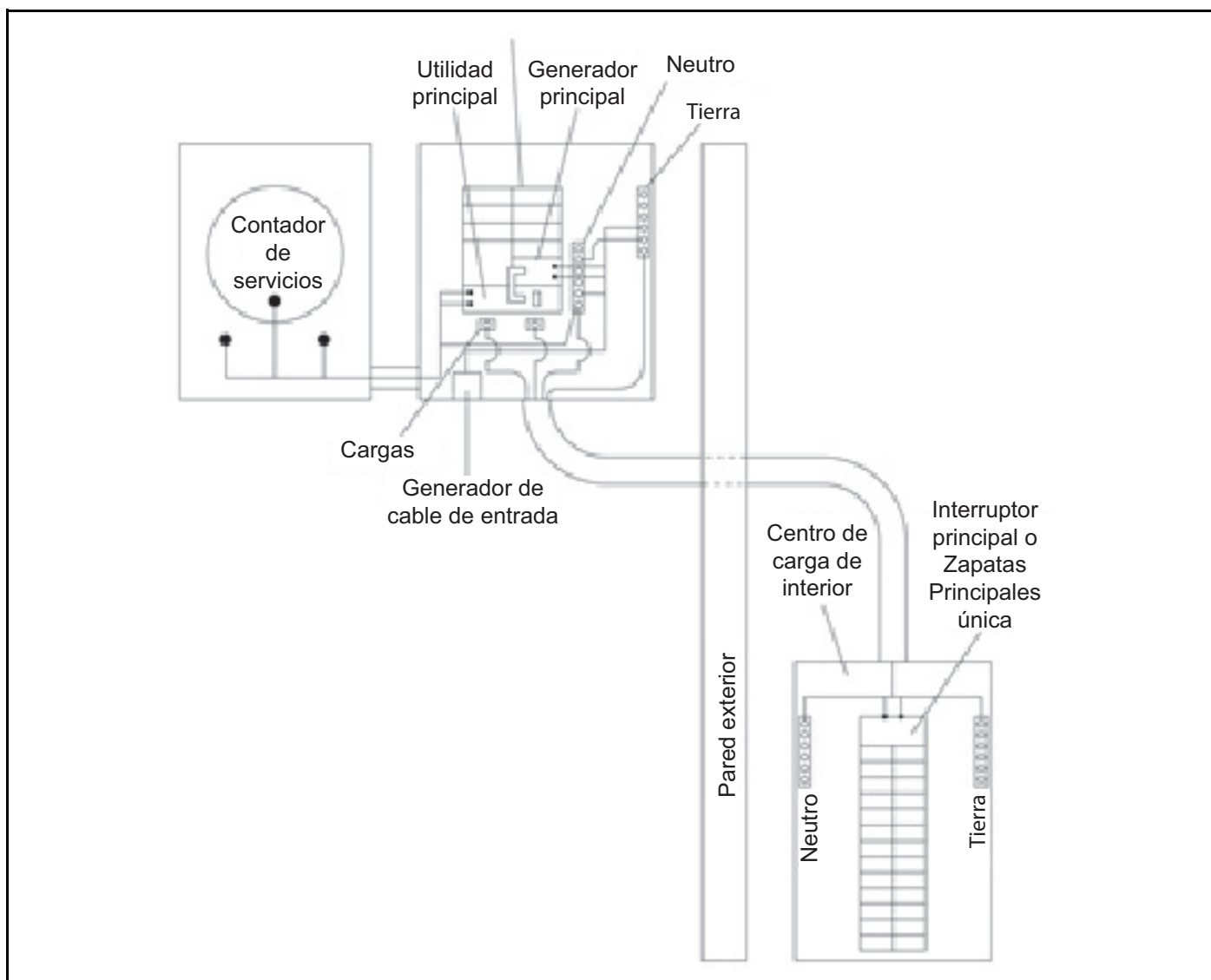

7. Enchufe y cablee todos los disyuntores de circuitos derivados adicionales en los espacios provistos. El instalador debe retirar todas las bandas de sujeción para insertar disyuntores adicionales. Vuelva a instalar las bandas de sujeción después de insertar los disyuntores.
8. Vuelva a instalar la cubierta del frente muerto y el mecanismo de interbloqueo si se retiraron más temprano. Llene todos los espacios no usados en el frente muerto con las placas de cierre provistas.
9. Vuelva a instalar la cubierta.

Sección 3 Operación

3.1 — Transferencia de la alimentación de servicio público a la alimentación de generador

⚠ ¡PELIGRO!

⚠ NUNCA haga funcionar generadores portátiles en interiores o en garajes, sótanos o cobertizos. Los generadores portátiles siempre se deben usar alejados 5 pies (1.5 m) como mínimo de ventanas, puertas, ventilaciones o cualquier otra abertura. El monóxido de carbono (CO) de un generador es mortal y puede matarlo en minutos. Lea y respete todas las instrucciones del generador antes de usarlo.

1. Traslade el generador a exteriores. **Asegúrese de que el generador esté ubicado a 5 ft (1.5 m) como mínimo de ventanas, puertas y otras aberturas para evitar que las emanaciones peligrosas de monóxido de carbono entren a su casa.**
2. Inserte el enchufe macho del cordón de alimentación en la salida correcta generador.
3. Enchufe el conector hembra del cordón de alimentación en la entrada (si tiene) ubicada en la parte inferior del interruptor de transferencia.
4. Coloque en OFF todos los disyuntores del interruptor de transferencia y centro de cargas principal.
5. Arranque el generador en exteriores, siguiendo los procedimientos del manual del propietario del generador suministrado por el fabricante.
6. Coloque en ON el disyuntor principal del generador en el interruptor de transferencia.
7. Coloque en ON los disyuntores individuales en el interruptor de transferencia y el centro de cargas principal hasta el valor nominal continuo de potencia en vatios de su generador. Si el disyuntor principal del generador se dispara, ha sobrecargado el generador. Algunos disyuntores deben ser puestos en OFF para evitar daños al generador o a las cargas que se conectan.

⚠ PELIGRO!	
Usar un generador en interiores PUEDE MATARLO EN MINUTOS. Los gases de escape del generador contienen monóxido de carbono. Este es un veneno que no se puede ver u oler.	
 <p>NUNCA lo use dentro de una casa o garaje, AUN si la puerta y las ventanas se encuentran abiertas.</p>	 <p>Úselo únicamente en EXTERIORES, y alejado de ventanas, puertas y ventilaciones.</p>

3.2 — Transferencia de la alimentación de generador a la alimentación de servicio público:

1. En el interruptor de transferencia, coloque en OFF el disyuntor principal del generador y coloque en ON el disyuntor principal del servicio público. Para hacer esto, deslice el mecanismo de interbloqueo hacia arriba con la mano izquierda mientras coloca en ON el disyuntor de 200 A.
2. Coloque en ON todos los disyuntores de circuitos derivados que están en OFF en el interruptor de transferencia y el centro de cargas principal.
3. Pare el generador siguiendo los procedimientos del manual del propietario del generador.
4. Desenchufe el cordón de alimentación del interruptor de transferencia y luego del generador.
5. Deje que el generador se enfríe antes de almacenarlo en una ubicación seca y segura.
6. Para asegurarse de que su generador trabajará correctamente cuando lo necesite, es importante arrancar y hacer funcionar su generador bajo carga con regularidad y mantener el tanque lleno con combustible nuevo. Lleve a cabo los pasos precedentes por lo menos UNA VEZ POR MES para mantener al generador "ejercitado" apropiadamente.



Núm. de pieza 0K4450 Rev. C 02/08/13 Impreso en EE .UU.
© Generac Power Systems, Inc. Todos los derechos reservados
Las especificaciones están sujetas a cambios sin aviso.
No se permite la reproducción bajo ninguna forma sin previo
consentimiento escrito de Generac Power Systems, Inc.

Generac Power Systems, Inc.
S45 W29290 Hwy. 59
Waukesha, WI 53189, EE. UU.
1-888-GENERAC (1-888-436-3722)
generac.com

Directives d'installation
pour
les commutateurs de transfert
manuels 6335 /6382

⚠ DANGER!



NON DESTINÉ POUR DES APPLICATIONS DE MAINTIEN
DES FONCTIONS VITALES CRITIQUES.



SEULS DES ÉLECTRICIENS OU DES ENTREPRENEURS
QUALIFIÉS PEUVENT EFFECTUER L'INSTALLATION!

Ce manuel doit rester avec l'appareil.

**Ce manuel doit être utilisé conjointement avec le
manuel du propriétaire approprié.**

Avant-propos

INTRODUCTION : Merci d'avoir acheté un commutateur de transfert Generac pour brancher de façon sécuritaire un générateur portatif au tableau de répartition d'une maison ou d'une entreprise (monophasé seulement) pour des applications d'alimentation de secours. Le produit comprend les caractéristiques suivantes :

- Les disjoncteurs principaux du générateur et du réseau public sont verrouillés mécaniquement pour prévenir un retour d'énergie du réseau public ou du générateur.
- Protection complète du circuit divisionnaire avec les disjoncteurs Siemens.
- Armoire en aluminium très résistant à la corrosion de calibre 12.
- Nombreuses positions de raccordement neutre et de mise à la terre pour tous les circuits divisionnaires.
- Espaces supplémentaires pour les disjoncteurs divisionnaires.
- Cosses secondaires fournies pour alimenter les tableaux en aval supplémentaires ou pour aller au-delà de 16 circuits.
- Accepte un ensemble de conducteur neutre commuté (modèle 6297). Voir la remarque sur les générateurs à conducteur neutre attaché à la page 5.

Description

Cet appareil est une combinaison intérieur/extérieur de commutateur de transfert et de tableau de distribution. Il peut être utilisé en tant qu'équipement de branchement pour des utilisations de 200 A. En plus d'être un commutateur de transfert, cet appareil fournit des circuits supplémentaires pour des applications extérieures telles que les compresseurs de climatiseurs, les pompes pour le relevage des eaux usées, les quais, les annexes, les garages, les stations de pompage, les granges et autres. Ces modèles de la série 200 A peuvent être utilisés pour 12 circuits à un pôle.

Ce commutateur de transfert est composé de cinq éléments de base :

1. Disjoncteur principal du réseau public avec régime nominal de 200 A
2. Disjoncteur principal du générateur
3. Une prise de 30 ou 50 A à 125/250 volts précâblée au disjoncteur du générateur
4. Un verrouillage mécanique de sécurité qui empêche les deux disjoncteurs principaux d'être en MARCHE simultanément
5. Une série de cosses secondaires pour supporter un câble allant jusqu'à 4/0 AWG afin d'alimenter le tableau principal de la maison.

LIRE CE MANUEL AU COMPLET. Ce manuel a été conçu pour que le personnel concerné par l'installation des commutateurs de transfert se familiarise avec les exigences d'installation du fabricant. Les informations et les instructions contenues dans le présent document n'ont pas pour objectif de remplacer les codes du bâtiment, électriques et de sécurité locaux, provinciaux ou nationaux qui concernent de telles installations. Les lois, les codes et les normes applicables doivent toujours avoir préséance sur les recommandations contenues dans ce document. Toujours vérifier avec l'autorité compétente pour les codes ou les normes qui s'appliquent.

Seuls les revendeurs agréés, les entrepreneurs responsables de l'installation compétents et qualifiés ou les électriciens qui connaissent bien les codes, les normes et les règlements applicables doivent installer ce système d'alimentation électrique de secours. L'installation doit être faite en stricte conformité avec les codes, les normes et les règlements.

Ce manuel n'est pas conçu pour être utilisé par des personnes non qualifiées dans le but d'installer un commutateur de transfert. L'installation, l'inspection et l'évaluation du système doivent être effectuées uniquement par des électriciens ou des entrepreneurs responsables de l'installation compétents et qualifiés qui sont à l'aise avec l'équipement et avec tous les codes et toutes les exigences d'installation.

Il est impossible de fournir des détails pour chaque configuration d'installation. Pour cette raison, une grande partie de l'information contenue dans ce manuel est de nature générale. Les illustrations d'installations types n'ont pas pour objectif d'être utilisées pour un plan d'installation spécifique, mais elles peuvent être utilisées dans le processus de planification et de conception lorsque le choix et l'achat d'un ensemble de générateur pour les applications d'alimentation de secours sont envisagés. Toujours avoir les dessins et les manuels propres à l'appareil à portée de la main avant de commencer l'installation.

⚠ ATTENTION!

 **Si un générateur portatif est utilisé pour alimenter les circuits de charge électrique normalement alimentés par le réseau public, les codes exigent qu'un commutateur de transfert soit installé. Le commutateur de transfert doit isoler de manière efficace le système électrique du réseau public de distribution électrique lorsque le générateur est utilisé. Le fait de ne pas isoler un système électrique à l'aide de tels moyens se traduira par des dommages au générateur et peut également entraîner des blessures ou la mort de travailleurs du réseau public en raison du retour de l'énergie électrique.**

 **Une fois que le commutateur de transfert a été installé, ne rien faire qui pourrait rendre l'installation non conforme aux codes, aux normes et aux règlements. Tous les efforts possibles ont été déployés pour assurer que l'information contenue dans ce manuel soit exacte et complète au moment où il a été publié. Toutefois, le fabricant se réserve le droit de changer, de modifier ou d'améliorer ce produit à tout moment et sans préavis.**

Table des matières

Avant-propos	ii
Section 1 Sécurité	
1.1 Introduction	1
1.2 Règles de sécurité	1
1.3 Risques généraux	1
1.4 Risques électriques	2
1.5 Risques d'incendie	2
1.6 Risques d'explosion	2
1.7 Index des normes	2
Section 2 Installation	
2.1 Outils requis	3
2.2 Types de disjoncteurs compatibles	3
2.3 Caractéristiques techniques	4
2.4 Procédure d'installation	4
Section 3 Fonctionnement	
3.1 Passer de l'alimentation par le réseau public à l'alimentation par le générateur	7
3.2 Passer de l'alimentation par le générateur à l'alimentation par le réseau public	7

AVERTISSEMENT!

California Proposition 65

L'échappement du moteur et certains de ses composants sont reconnus par l'État de la Californie comme pouvant causer le cancer, des anomalies congénitales ou d'autres problèmes reproducteurs.

AVERTISSEMENT!

California Proposition 65

Ce produit contient ou émet des produits chimiques reconnus par l'État de la Californie comme pouvant causer le cancer, des anomalies congénitales ou d'autres problèmes reproducteurs.

Page laissée en blanc intentionnellement.

Section 1 Sécurité

1.1 — Introduction

Merci d'avoir acheté un commutateur de transfert Generac pour brancher un générateur portatif à une maison ou une entreprise (monophasé seulement). À utiliser dans les endroits où le tableau de distribution principal se trouve à l'intérieur. Ce produit convient pour le matériel de branchement.

1.2 — Règles de sécurité

Dans ce document, les encarts DANGER, AVERTISSEMENT, MISE EN GARDE et REMARQUE sont utilisés pour avertir le personnel qu'il y a des instructions particulières pour une opération précise qui peut être dangereuse si elle est effectuée incorrectement ou avec négligence. Les respecter à la lettre. Ils indiquent :

⚠ DANGER!

une situation ou une action dangereuse qui, si elle n'est pas évitée, entraînera la mort ou des blessures graves.

⚠ AVERTISSEMENT!

une situation ou une action dangereuse qui, si elle n'est pas évitée, pourrait entraîner la mort ou des blessures graves.

⚠ ATTENTION!

une situation ou une action dangereuse qui, si elle n'est pas évitée, pourrait entraîner des blessures mineures ou modérées.

REMARQUE : Les remarques fournissent des informations supplémentaires importantes sur une procédure ou une composante.

Ces avertissements de sécurité ne peuvent pas éliminer les dangers qu'ils signalent. Il est essentiel pour prévenir les accidents d'observer les précautions de sécurité et de se conformer strictement aux instructions spéciales au moment de l'utilisation ou de l'entretien.

Quatre symboles de sécurité fréquemment utilisés accompagnent les encarts de DANGER, d'AVERTISSEMENT et de MISE EN GARDE et le type d'information qui s'y associe indique que :

 **Ce symbole fournit des informations de sécurité importantes qui, si elles ne sont pas suivies, pourraient mettre en danger la sécurité des personnes ou les biens d'autrui.**

 **Ce symbole représente un risque potentiel d'explosion.**

 **Ce symbole représente un risque potentiel d'incendie.**

 **Ce symbole représente un risque potentiel de décharge électrique.**

 **CONSERVER CES INSTRUCTIONS. Ce manuel contient des instructions importantes qui doivent être suivies durant l'installation du commutateur de transfert. Le fabricant suggère de recopier et d'afficher ces règles de sécurité dans les zones à risques potentielles. Il est important d'insister sur la sécurité auprès de tous les installateurs, les opérateurs, les opérateurs potentiels et les techniciens d'entretien et de réparation de cet équipement.**

Le fabricant ne peut pas anticiper toutes les circonstances possibles pouvant être source de danger. Les avertissements de ce manuel, ainsi que ceux qui se trouvent sur les étiquettes et les autocollants fixés sur l'appareil ne sont pas exhaustifs. Lors d'une procédure, d'une méthode de travail ou d'une technique d'utilisation n'étant pas spécifiquement recommandée par le fabricant, veiller à s'assurer de la sécurité des autres. De plus, s'assurer que la procédure, la méthode de travail ou la technique d'utilisation utilisée n'engendre pas de situations dangereuses.

1.3 — Risques généraux

- Pour des raisons de sécurité, le fabricant recommande que cet équipement soit installé, entretenu et réparé par un fournisseur de services d'entretien agréé ou par un électricien ou un technicien d'installation compétent et qualifié, qui est à l'aise avec les codes, les normes et les règlements applicables.
- S'assurer que le commutateur de transfert est installé, utilisé et entretenu conformément aux instructions du fabricant. Après l'installation, ne poser aucune action qui pourrait rendre l'appareil dangereux ou non conforme.

- La zone autour du commutateur de transfert doit être propre et nettoyée.
- Rester vigilant en tout temps pendant l'entretien ou la réparation de cet appareil. Ne jamais travailler sur l'équipement en cas de fatigue physique ou mentale.
- Inspecter le générateur portatif régulièrement et réparer ou remplacer rapidement toute composante usée ou endommagée en utilisant uniquement des pièces et des procédures approuvées par l'usine.

1.4 — Risques électriques

- Tous les générateurs produisent des tensions électriques dangereuses et ils peuvent causer une décharge électrique fatale. L'alimentation du réseau public transporte des tensions extrêmement élevées et dangereuses au commutateur de transfert, tout comme le générateur quand il est utilisé. Éviter d'entrer en contact avec les fils nus, les bornes et les autres branchements. Avant l'utilisation, s'assurer que tous les couvercles, les protections et les barrières sont en place et qu'ils sont attachés ou verrouillés convenablement. Au moment de travailler près d'un appareil en marche, se tenir debout sur une surface sèche et isolée afin de réduire les risques d'électrocution.
- Ne jamais toucher un appareil électrique en étant debout sur un sol mouillé, en étant pieds nus ou lorsque les mains ou les pieds sont humides. **UNE DÉCHARGE ÉLECTRIQUE DANGEREUSE PEUT SE PRODUIRE.**
- S'il est nécessaire de se tenir sur du métal ou du ciment durant l'installation, l'utilisation, l'entretien ou la réparation de l'équipement, coucher une plateforme de bois sec et la recouvrir d'un tapis isolé avant de commencer.
- Vérifier que le générateur portatif est convenablement mis à la terre.
- Les calibres des fils, des câbles et des cordons électriques doivent être adéquats pour transporter le maximum de courant électrique (courant admissible) auquel ils seront assujettis.
- Avant d'installer ou de faire l'entretien de l'équipement, vérifier que toutes les sources de tension d'alimentation sont mises hors tension positivement à leurs sources. Si ce n'est pas fait, il pourrait en résulter des décharges électriques dangereuses, voire mortelles.
- Le branchement du générateur portatif à un système électrique normalement alimenté par un réseau public de distribution d'électricité se fait au moyen d'un commutateur de transfert, tout comme le débranchement du système électrique du générateur du système de distribution électrique du réseau public pendant que le générateur portatif fonctionne. Le fait de ne pas isoler l'une de l'autre les sources d'alimentation des deux systèmes électriques à l'aide de tels moyens se traduira par des dommages au générateur portatif et peut également entraîner des blessures ou la mort de travailleurs du réseau public en raison du retour de l'énergie électrique.
- En cas d'accident causé par une décharge électrique, couper immédiatement la source d'énergie électrique. Si cela n'est pas possible, essayer de libérer la victime du conducteur sous tension. **ÉVITER TOUT CONTACT DIRECT AVEC LA VICTIME.** Utiliser un outil non conducteur, tel qu'une planche ou une corde sèche, pour libérer la victime du conducteur sous tension. Si la victime est inconsciente, lui administrer les premiers soins et obtenir une aide médicale immédiate.
- Ne jamais porter de bijoux pour travailler sur cet appareil. Les bijoux peuvent conduire l'électricité et causer une décharge électrique, ou être happés par les pièces en mouvement et causer des lésions.

1.5 — Risques d'incendie

- Garder un extincteur près du générateur portatif et du commutateur de transfert en tout temps. Maintenir l'extincteur correctement chargé et se familiariser avec son utilisation. Toutes les questions doivent être posées au service d'incendie local.

REMARQUE : NE PAS utiliser d'extincteurs de type tétrachlorure de carbone. Ces extincteurs émettent des vapeurs toxiques et le liquide peut endommager l'isolation des câbles.

1.6 — Risques d'explosion

- Ne pas fumer près du générateur. Essuyer immédiatement tout déversement de carburant ou d'huile. S'assurer qu'aucun matériau combustible n'est laissé dans le compartiment du générateur, sur le générateur ou à proximité de ce dernier puisque cela pourrait occasionner un INCENDIE ou une EXPLOSION. Garder la zone entourant le générateur propre et exempte de débris.
- Tous les types de carburant sont potentiellement INFLAMMABLES et/ou EXPLOSIFS et doivent être manipulés avec précaution. Inspecter fréquemment le système de carburant et corriger les fuites immédiatement. S'assurer que les conduites d'alimentation en carburant sont installées convenablement, qu'elles ont été vidées et qu'elles ont été testées pour les fuites avant la mise en service de l'ensemble du générateur.

1.7 — Index des normes

S'assurer que le commutateur de transfert est en stricte conformité avec les lois, les codes et les règlements locaux, provinciaux et fédéraux applicables qui concernent de telles installations. Toujours utiliser la version ou l'édition la plus récente des lois, des codes et des règlements applicables qui s'applique à l'autorité locale.

Section 2 Installation

2.1 — Outils requis

Outils et articles nécessaires pour l'installation :

- Tourne-écrous de 1/4 po et de 11/32 po
- Tournevis à lame droite et cruciforme
- Trousse de grandes clés Allen
- Perceuse électrique
- Coupe-fil/dénudeur
- Ancrages et vis pour installer le commutateur au mur
- Cordon d'alimentation pour brancher le générateur au commutateur

2.2 — Types de disjoncteurs compatibles

- Siemens/Murray QT, QPH, HQP, QPF (GFCI), QPHF, QFP, QE, QEH, QAF (disjoncteur d'arc), QP (limiteur de surtension)
- Séries Cutler-Hammer BD, BR, BQ, GFC
- Challenger Type A, C, HAGF
- Séries Square D HOM (Homeline)
- Séries GE THQL

▲ ATTENTION!



Si le commutateur de transfert est utilisé comme débranchement de service principal, il est primordial que tous les disjoncteurs du commutateur de transfert ET du tableau de répartition principal de la maison soient mis HORS TENSION lorsque le système fonctionne à partir du générateur. Ensuite, mettre seulement en marche les disjoncteurs que le générateur peut supporter à tout moment. Vérifier le régime nominal du wattage « en continu » pour déterminer le wattage total de la charge branchée. Il peut être nécessaire et même recommandé de mettre en MARCHÉ ou de mettre HORS TENSION différentes charges ou différents disjoncteurs durant une panne de courant selon le besoin.

REMARQUE : SUR LES GÉNÉRATEURS À CONDUCTEUR NEUTRE ATTACHÉ : Certains générateurs portatifs sont désignés pour être utilisés sur des chantiers et doivent donc respecter les normes de l'OSHA pour la protection par disjoncteur de fuite à la terre de toutes les prises. Ces générateurs de qualité entrepreneur possèdent un conducteur neutre attaché au fil de mise à la terre pour réussir l'inspection de l'OSHA. Lorsqu'ils sont branchés à un commutateur de transfert, ils peuvent causer un déclenchement intempestif du disjoncteur de fuite à la terre du générateur. Dans le cas de l'utilisation du générateur à conducteur neutre attaché pour alimenter une maison ou un édifice à l'aide d'un commutateur de transfert, consulter le fabricant du générateur ou le fournisseur de services d'entretien agréé afin de déterminer si le fil de connexion du conducteur neutre sur le générateur peut être désactivé sans annuler la garantie. Si c'est le cas, aucune modification à l'installation du commutateur de transfert ne doit être apportée. Si la connexion du conducteur neutre ne peut être enlevée ou si elle annule la garantie, il faut installer l'accessoire de l'ensemble de conducteur neutre commuté (SNK, modèle Generac 6297) de 30 A avec le commutateur de transfert 6382.

REMARQUE : Un ensemble de conducteur commuté pour le commutateur de transfert 6335 n'est pas disponible.

REMARQUE : Le retrait de la connexion du conducteur neutre doit être effectué par un centre de réparation de générateur agréé ou par un électricien qualifié seulement. Si la connexion du conducteur neutre est retirée, le générateur ne sera satisfait plus à l'inspection de l'OSHA sur les chantiers.

2.3 — Caractéristiques techniques

Tableau 1 : CARACTÉRISTIQUES TECHNIQUES

Modèle	6382	6335
Disjoncteur du RÉSEAU PUBLIC, inclus	200 A	200 A
Disjoncteur PRINCIPAL du GÉNÉRATEUR, inclus	30 A	50 A
Charge maximale par circuit	Tel que marqué	Tel que marqué
Charge maximale pour le générateur	30 A	50 A
Watts maximums à 250 volts	7500	12,500
Watts maximums à 125 volts	7500	12,500
Circuits à 1 pôle maximum*	12	12
Circuits à 2 pôles maximum*	6	6
Configuration NEMA de la prise d'alimentation	L14-30	CS6365
Tension	125/250 volts	125/250 volts
Boîtier de type NEMA	3R - Extérieur	3R - Extérieur
Phase	1	1
Calibre minimum/Dimension du cordon	10/4	6/4

REMARQUE : Si les disjoncteurs de fuite à la terre, les disjoncteurs d'arc ou les disjoncteurs de protection contre les surtensions sont utilisés dans le commutateur de transfert, le nombre de circuits sera inférieur à celui montré dans le tableau ci-dessus. De plus, si des disjoncteurs de plus de 50 A sont utilisés en tant que disjoncteurs secondaires, le nombre maximum de disjoncteurs sera aussi réduit. Communiquer avec l'installateur ou le revendeur local pour obtenir plus de renseignements sur les disjoncteurs de fuite à la terre, les disjoncteurs d'arc ou les disjoncteurs de protection contre les surtensions. Puisque les disjoncteurs de fuite à la terre et les disjoncteurs d'arc peuvent prendre plus d'un poste, le nombre maximum de circuits pourrait être inférieur à celui montré.

2.4 — Procédure d'installation

▲ ATTENTION!

 DES TENSIONS DANGEREUSES SE TROUVANT À L'INTÉRIEUR DES BOÎTIERS DES COMMUTATEURS DE TRANSFERT PEUVENT CAUSER LA MORT OU DES BLESSURES GRAVES. SUIVRE LES PROCÉDURES ADÉQUATES POUR L'INSTALLATION, L'UTILISATION ET L'ENTRETIEN AFIN D'ÉVITER LES TENSIONS DANGEREUSES.

▲ ATTENTION!

 METTRE LE DISJONCTEUR PRINCIPAL DU TABLEAU DE RÉPARTITION HORS TENSION AVANT DE COMMENCER L'INSTALLATION.

I. INSTALLATION DU COMMUTATEUR DE TRANSFERT :

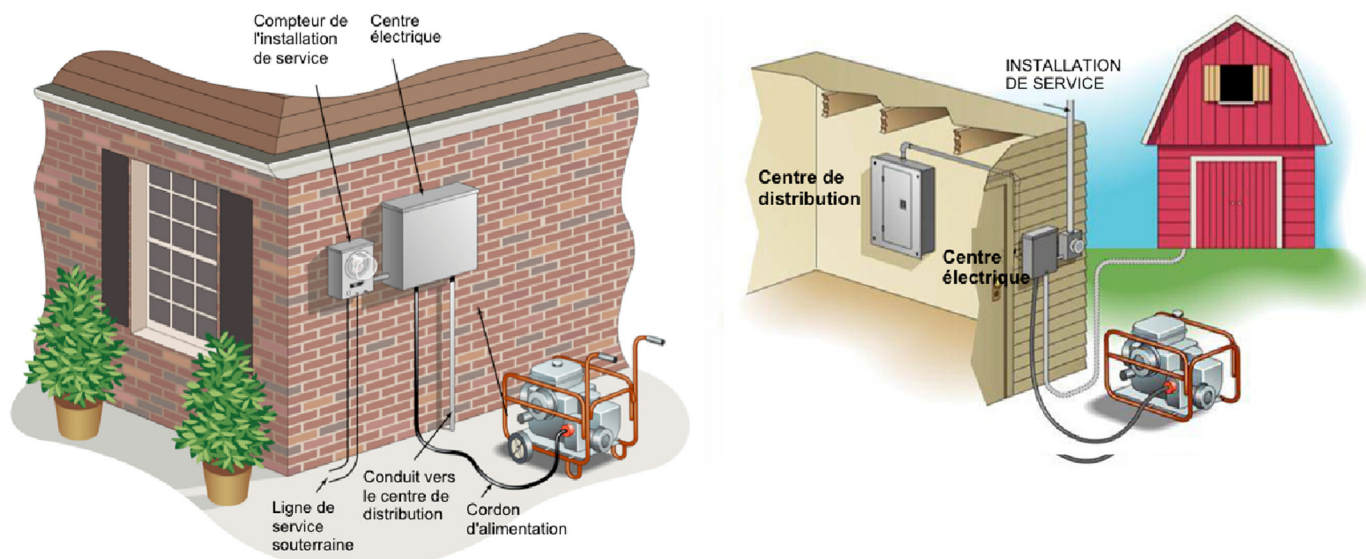

1. Même si ce commutateur de transfert peut être installé au-dessus, en dessous ou sur les côtés du socle du compteur du réseau public, l'emplacement idéal se trouve à la DROITE du socle du compteur puisque l'emplacement des cosses du disjoncteur principal du réseau public se trouve sur le côté gauche du commutateur de transfert. Des entrées défonçables sont fournies seulement au bas du boîtier. Par contre, puisque le boîtier est en aluminium, il est facile d'y découper les entrées défonçables désirées. Si l'entrée défonçable est découpée au-dessus des bornes en marche des disjoncteurs, un moyeu étanche à l'eau doit être utilisé. REMARQUE : Si une entrée défonçable de 2 po est découpée sur le côté du boîtier du commutateur de transfert, le panneau avant à écran isolant pourrait devoir être entaillé pour laisser de l'espace aux raccords de 2 po. L'arrière de l'entrée défonçable doit être à 3/8 po de l'arrière du boîtier.
2. Desserrer la vis de serrage du couvercle du commutateur de transfert et glisser le couvercle vers le bas pour l'enlever. La vis de serrage reste fixée au couvercle.
3. Enlever les deux vis qui se trouvent au bas de l'écran isolant. Lorsque le couvercle est tiré vers l'avant, les plaques de fermeture à encliquetage tomberont. Mettre le couvercle avant et l'écran isolant de côté pour pouvoir les réinstaller après le câblage.
4. Les trous d'installation à l'arrière du commutateur de transfert sont de 16 po de centre à centre afin qu'ils puissent s'aligner sur les montants, si désiré. Il est recommandé d'utiliser les quatre trous pour installer le boîtier.
5. Choisir l'entrée défonçable de 2 po qui se trouve au centre inférieure pour la sortie vers le tableau de distribution principal. Raccorder les fils de CHARGE dans les cosses de réception au bas de l'assemblage omnibus, soit un à la cosse du conducteur neutre et un à la cosse de mise à la terre sur le côté droit du boîtier.
6. Raccorder les fils du socle du compteur dans le disjoncteur principal du réseau public qui se trouve sur le côté gauche et raccorder le conducteur neutre dans une cosse inutilisée sur la barre neutre isolée.

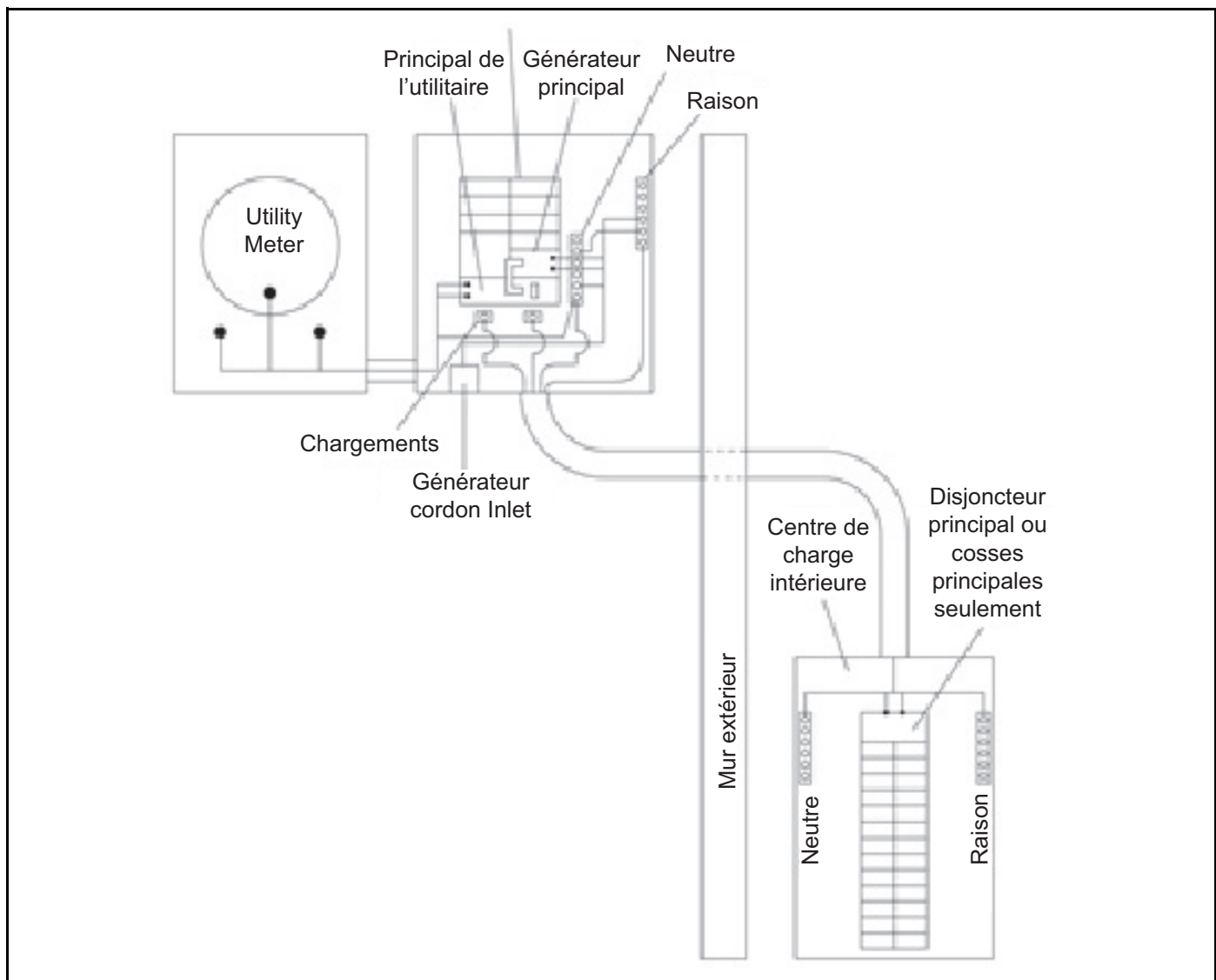

7. Brancher et câbler tout circuit divisionnaire supplémentaire dans les espaces fournis. L'installateur devra enlever toute courroie de retenue pour insérer les disjoncteurs supplémentaires. Réinstaller la courroie de retenue après l'insertion des disjoncteurs.
8. Réinstaller le couvercle de l'écran isolant et le mécanisme de verrouillage s'ils ont été enlevés plus tôt. Remplir tout espace inutilisé de l'écran isolant à l'aide des plaques de fermeture fournies.
9. Réinstaller le couvercle.

Section 3 *Fonctionnement*

3.1 — Passer de l'alimentation par le réseau public à l'alimentation par le générateur

⚠ DANGER!

⚠ Ne JAMAIS faire fonctionner de générateurs portatifs à l'intérieur ou dans un garage, un sous-sol ou un hangar. Les générateurs portatifs doivent toujours être utilisés à au moins 5 pieds des fenêtres, des portes, des conduits d'aération et de toute autre ouverture. Le monoxyde de carbone (CO) provenant d'un générateur est mortel et peut tuer une personne en quelques minutes. Lire et suivre toutes les directives du générateur avant de l'utiliser.

1. Déplacer le générateur à l'extérieur. **S'assurer que le générateur se trouve à au moins 5 pieds des fenêtres, des portes ou de toute autre ouverture afin d'éviter que des vapeurs dangereuses de monoxyde de carbone pénètrent dans la maison.**
2. Insérer le connecteur mâle du cordon d'alimentation dans la bonne sortie du générateur.
3. Brancher le connecteur femelle du cordon d'alimentation dans la prise (si elle est fournie) située au bas du commutateur de transfert.
4. Mettre tous les disjoncteurs du commutateur de transfert et du tableau de répartition principal HORS TENSION.
5. Démarrer le générateur à l'extérieur en suivant les procédures décrites dans le manuel du propriétaire du générateur.
6. Mettre en MARCHE le disjoncteur principal du générateur dans le commutateur de transfert.
7. Mettre en MARCHE les disjoncteurs individuels du commutateur de transfert et du tableau de répartition principal jusqu'au régime nominal de wattage continu du générateur. Si le disjoncteur principal du générateur se déclenche, cela signifie qu'il a été surchargé. Certains disjoncteurs doivent être mis HORS TENSION pour éviter d'endommager le générateur ou les charges qui sont branchées.

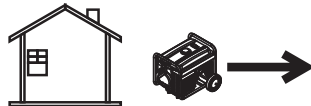
⚠ DANGER	
L'utilisation d'un générateur à l'intérieur peut TUER UNE PERSONNE en QUELQUES MINUTES. L'échappement du générateur contient du monoxyde de carbone. Il s'agit d'un poison invisible et inodore.	
 <p>Ne JAMAIS utiliser cet appareil à l'intérieur d'une maison ou d'un garage, MÊME si les portes et fenêtres sont ouvertes</p>	 <p>N'utiliser l'appareil qu'à l'EXTÉRIEUR, loin des fenêtres, des portes et des conduits d'aération.</p>

3.2 — Passer de l'alimentation par le générateur à l'alimentation par le réseau public :

1. Sur le commutateur de transfert, mettre le disjoncteur principal du générateur HORS TENSION et mettre en MARCHE le disjoncteur principal du réseau public. Pour ce faire, glisser le mécanisme de verrouillage vers le haut avec la main gauche tout en mettant en MARCHE le disjoncteur de 200 A.
2. Mettre en MARCHE tout disjoncteur divisionnaire du commutateur de transfert et du tableau de répartition principal qui est HORS TENSION.
3. Éteindre le générateur en suivant les procédures du manuel du propriétaire du générateur.
4. Débrancher le cordon d'alimentation du commutateur de transfert et ensuite du générateur.
5. Laisser le générateur refroidir avant de le ranger dans un endroit sec et sécuritaire.
6. Afin de s'assurer que le générateur fonctionnera correctement lorsqu'il devra être utilisé, il est important de le faire démarrer et fonctionner avec charge régulièrement et de garder le réservoir rempli de carburant frais. Effectuer les étapes mentionnées ci-dessus au moins **UNE FOIS PAR MOIS** pour garder le générateur prêt à être utilisé en tout temps.

Pièce no 0K4450 Rév. C 02/08/2013 Imprimé aux États-Unis
© Generac Power Systems, Inc. Tous droits réservés
Les caractéristiques techniques sont modifiables sans préavis.
Aucune reproduction n'est autorisée sous quelque forme que ce
soit sans le consentement écrit préalable de Generac Power
Systems, Inc.

GENERAC®



Generac Power Systems, Inc.
S45 W29290 Hwy. 59
Waukesha, WI 53189, É.-U.
1-888-GENERAC (1-888-436-3722)
generac.com