

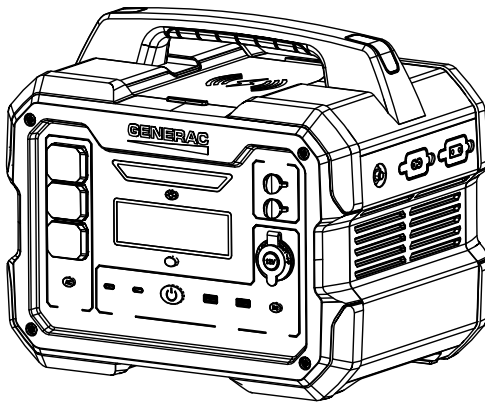

*Generac GB1000 and GB2000
Portable Power Station
Owner's Manual*



MODEL: _____

SERIAL: _____

DATE PURCHASED: _____



WARNING

Loss of life. This product is not intended to be used in a critical life support application. Failure to adhere to this warning could result in death or serious injury. (000209b)

Register your Generac product at:
WWW.GENERAC.COM
1-888-GENERAC
(1-888-436-3722)

SAVE THIS MANUAL FOR FUTURE REFERENCE

Table of Contents

Section 1 Introduction and Safety	1
Introduction	1
Safety Rules	1
Important Alerts	1
FCC Statement	2
Section 2 General Information and Setup	3
What's Included	4
Know Your Power Station	4
Know Power Station Limits	6
Estimated Operating Time	6
Section 3 Operation	7
Operation and Use Questions	7
General Use	7
Using the Power Station (Discharging)	7
Charging the Power Station	7
Simultaneous Charge Inputs	8
Pass-Through Charging	8
Parallel Connection	8
Transportation	9
Section 4 Maintenance and Troubleshooting	10
Product Maintenance	10
Storage	10
Disposal	10
FAQ	10
Troubleshooting	10
Notes	12

 **WARNING**

CANCER AND REPRODUCTIVE HARM
www.P65Warnings.ca.gov

(000393a)

Section 1 Introduction and Safety

Introduction

Read This Manual Thoroughly



WARNING

Consult Manual. Read and understand manual completely before using product. Failure to completely understand manual and product could result in death or serious injury. (000100a)

If any section of this manual is not understood, contact the nearest Independent Authorized Service Dealer (IASD) or Generac Customer Service at 1-888-436-3722 (1-888-GENERAC), or visit www.generac.com for starting, operating, and servicing procedures. The owner is responsible for proper maintenance and safe use of the unit.

SAVE THESE INSTRUCTIONS for future reference. This manual contains important instructions that must be followed during placement, operation, and maintenance of the unit and its components. Always supply this manual to any individual that will use this unit, and instruct them on how to correctly start, operate, and stop the unit in case of emergency.

The information in this manual is accurate based on products produced at the time of publication. The manufacturer reserves the right to make technical updates, corrections, and product revisions at any time without notice.

Safety Rules

The manufacturer cannot anticipate every possible circumstance that might involve a hazard. The alerts in this manual, and on tags and decals affixed to the unit, are not all inclusive. If using a procedure, work method, or operating technique that the manufacturer does not specifically recommend, verify that it is safe for others and does not render the equipment unsafe.

Throughout this publication, and on tags and decals affixed to the unit, DANGER, WARNING, CAUTION, and NOTE blocks are used to alert personnel to special instructions about a particular operation that may be hazardous if performed incorrectly or carelessly. Observe them carefully. Alert definitions are as follows:

DANGER

Indicates a hazardous situation which, if not avoided, will result in death or serious injury.

(000001)

WARNING

Indicates a hazardous situation which, if not avoided, could result in death or serious injury.

(000002)

CAUTION

Indicates a hazardous situation which, if not avoided, could result in minor or moderate injury.

(000003)

NOTE: Notes contain additional information important to a procedure and will be found within the regular text of this manual.

These safety alerts cannot eliminate the hazards that they indicate. Common sense and strict compliance with the special instructions while performing the action or service are essential to preventing accidents.

Important Alerts

Electrical Hazards



DANGER

Electrocution. Water contact with a power source, if not avoided, will result in death or serious injury.

(000104)



DANGER

Electrocution. Contact with bare wires, terminals, and connections will result in death or serious injury.

(000756)



DANGER

Electrocution. In the event of electrical accident, immediately shut power OFF. Use non-conductive implements to free victim from live conductor. Apply first aid and get medical help. Failure to do so will result in death or serious injury.

(000145)



WARNING

Electrocution. Never charge a battery in wet conditions. Doing so could result in death, serious injury, equipment or property damage.

(000482)



WARNING

Electrocution. Never operate this unit in wet conditions, and always store it under a cover or in a dry location. Failure to do so could result in death, serious injury, or equipment or property damage.

(000713a)

**⚠WARNING**

Electrocution. Grasp electrical cord plug when unplugging the electrical cord from the outlet. Do not touch metal prongs. Failure to do so could result in death or serious injury.

(000714a)

Fire and Explosion Hazards

**⚠WARNING**

Explosion. Do not dispose of batteries in a fire. Batteries are explosive. Electrolyte solution can cause burns and blindness. If electrolyte contacts skin or eyes, flush with water and seek immediate medical attention.

(000162)

**⚠WARNING**

Risk of fire. Do not crush, puncture, or subject battery units or modules to strong impacts. Failure to do so could result in death, serious injury, property damage, or equipment damage.

(000730)

Additional Personal Property Hazards

⚠WARNING

Equipment and property damage. Do not operate unit on uneven surfaces, or areas of excessive moisture, dirt, dust or corrosive vapors. Doing so could result in death, serious injury, property and equipment damage.

(000250)

⚠WARNING

Injury and equipment damage. Do not use battery as a step. Doing so could result in falling, damaged parts, unsafe equipment operation, and could result in death or serious injury.

(000757)

⚠WARNING

Injury and equipment damage. The use of non-Generac equipment could result in unit damage, death or serious injury.

(000752)

**⚠WARNING**

Risk of burn. Do not open or mutilate batteries. Batteries contain electrolyte solution which can cause burns and blindness. If electrolyte contacts skin or eyes, flush with water and seek immediate medical attention.

(000163a)

⚠WARNING

Personal injury. Keep out of reach of children. Failure to do so could result in death or serious injury.

(000128a)

FCC Statement

The equipment complies with part 15 of the FCC rules. The operation shall meet the following two conditions:

1. The device may not cause harmful interference, and
2. The equipment must accept any interference received, including interference that may lead to accidental operation.
3. The equipment complies with FCC radiation exposure limits for uncontrolled environments. The equipment shall be installed and operated at a minimum distance of 20 cm between the radiator and the vehicle body.

NOTE: According to part 15 of the FCC rules, the equipment has been tested and found to comply with the limitations of class B digital equipment. These restrictions are intended to provide reasonable protection against harmful interference with residential facilities. The equipment can be used and radiate RF energy. If it is not installed and used according to the instructions, it may cause harmful interference to radio communication. However, there is no guarantee that interference will not occur in a specific installation. If the equipment does cause harmful interference to radio or television reception, it can be determined by turning off the equipment, and users are encouraged to correct the interference by one or more of the following measures:

1. Reposition or reposition the receiving antenna.
2. Increase the distance between the device and the receiver.
3. Connect the device to an outlet on a circuit different from the circuit to which the receiver is connected.
4. Consult your dealer or experienced radio / TV technician for assistance.

Section 2 General Information and Setup

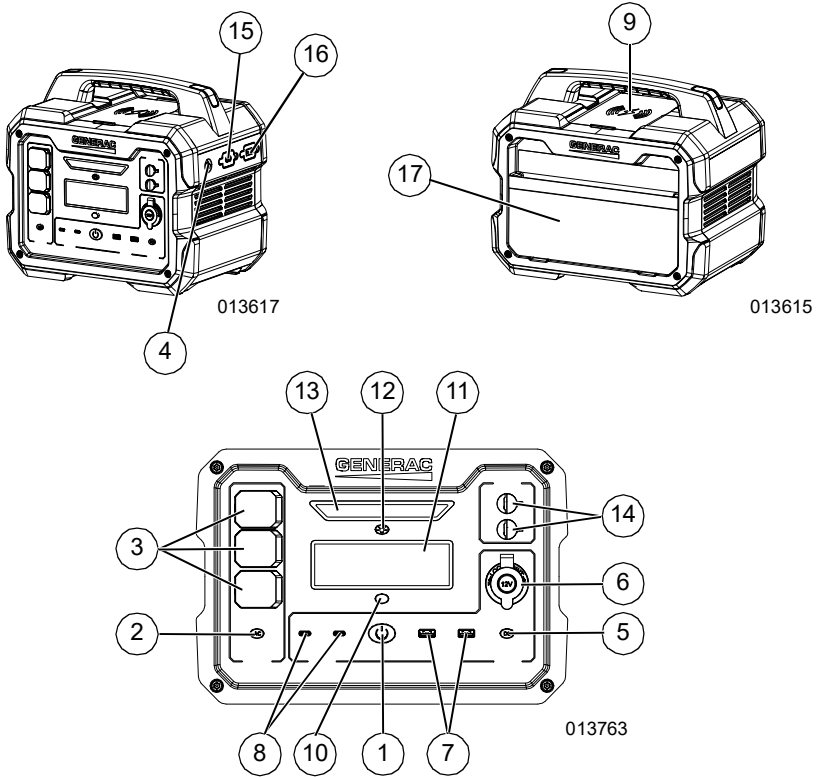

Figure 2-1. Features and Controls

TABLE 1. Components

1	Main ON/OFF Button
2	AC Output ON/OFF Button
3	NEMA 1-15R AC Receptacles
4	AC Output Circuit Breaker
5	DC Output ON/OFF Button
6	12V Car Port
7	USB-A Output Receptacle
8	USB-C Output Receptacle
9	Wireless Charging Pad
10	Display ON/OFF Button
11	Display Screen
12	LED ON/OFF Button
13	Diffused LED Light
14	Parallel Ports

15	AC Charging Port
16	DC Charging Port
17	Cord Storage Pocket

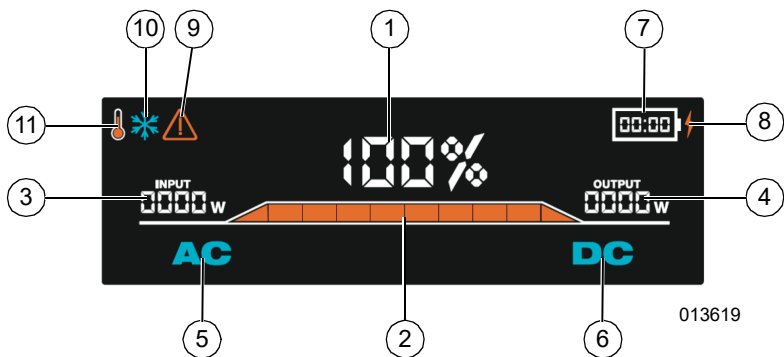

Figure 2-2. Control Panel and LCD Display

TABLE 2. Display Screen Icons

1	Battery State of Charge
2	Battery State of Charge Indicator Bar
3	Input Power (Charging)
4	Output Power
5	AC Output ON/OFF Icon

6	DC Output ON/OFF Icon
7	Estimated Charge / Discharge Time Remaining
8	Low Battery Power Indicator
9	Fault Warning
10	Low Temperature Warning
11	High Temperature Warning

What's Included



Power Station



AC Charge Cord

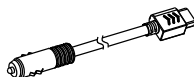

Car Charger Cord

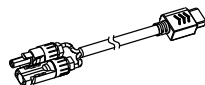

Solar Adapter Cord
(XT90 to MC4)

013943

Know Your Power Station



WARNING

Consult Manual. Read and understand manual completely before using product. Failure to completely understand manual and product could result in death or serious injury. (000100a)

Replacement owner's manuals are available at www.generac.com.

TABLE 3. Product Specifications

	GB1000	GB2000
GENERAL		
Dimensions (L x W x H)	14.1 x 10.2 x 12.0 in (359 x 258 x 305 mm)	16.8 x 10.4 x 15.1 in (425 x 265 x 384 mm)
Weight	27.1 lbs (12.3 kg)	43 lbs (19.5 kg)
Output		
AC Output (x3)	120VAC / 13.3A (1600W / 3200W Surge)	
USB-A (x2)	5VDC / 3.1A (15.5W max ea.)	
USB-C (x2)	5-20VDC / 3.3A (65W max ea.)	
12V Car Port	12VDC / 10A (120W max)	
Wireless Charger	15W max	
Charge Input		
AC Wall Charger	120VAC 60Hz 450W max	
DC / Solar Charger	10-28VDC / 30A (468W max)	
Battery		
Cell Chemistry	Li-ion NMC	
Pack Capacity	1086Wh	2106Wh
Cycle Life*	800 cycles to 80% capacity	1000 cycles to 80% capacity
Shelf Life	Charge every 3-6 months	
Management System	High / Low temperature protection	
	Overload protection	
	Over voltage protection	
	Under voltage protection	
	Short circuit protection	
Environmental		
Discharge Temperature	-4°F to 104°F (-20°C to 40°C)	
Charge Temperature	32°F to 104°F (0°C to 40°C)	
Storage Temperature		
Optimal	59°F to 77°F (15°C to 25°C)	
Max	-4°F to 113°F (-20°C to 45°C)	
Exposure Rating	Temporary Outdoor Use	
*Cycle life based on charge rate of 0.5C and discharge rate of 1C @ 25°C		

Know Power Station Limits

Overloading a Power Station can result in damage to the Power Station and connected electrical devices. Observe the following to prevent overload:

- Add the total wattage of all electrical devices to be connected at one time. This total should NOT be greater than the Power Station's wattage capacity.
- The rated wattage of lights can be taken from light bulbs. The rated wattage of tools, appliances, and motors can be found on a data label or decal affixed to the device.
- If the appliance, tool, or motor does not give wattage, multiply volts times ampere rating to determine watts (volts x amps = watts).













- Some electric motors, such as induction types, require approximately three times more watts of power for starting than for running. This surge of power lasts only a few seconds when starting such motors. Make sure to allow for high starting wattage when selecting electrical devices to connect to the Power Station:

1. Calculate the watts needed to start the largest motor.
2. Add the starting watts to the running watts of all other connected loads.

The Wattage Reference Guide is provided to assist in determining how many items the Power Station can operate at one time.

NOTE: All figures are approximate. See data label on appliance for wattage requirements.

Estimated Operating Time

Device	Image	Watts	GB1000 Runtime	GB2000 Runtime
Light		10W	90.0 Hrs	180.0 Hrs
CPAP		40W	22.5 Hrs	45.0 Hrs
Refrigerator		120W	7.5 Hrs	15.0 Hrs
Microwave		1200W	0.8 Hrs	1.5 Hrs
50" TV		110W	8.2 Hrs	16.4 Hrs
Phone		11Wh	82 Full Charges	164 Full Charges
Laptop		60Wh	15 Full Charges	30 Full Charges
Car Fridge		60W	15.0 Hrs	30.0 Hrs
Circular Saw		1400W	0.6 Hrs	1.3 Hrs
Electric Drill		1000W	0.9 Hrs	1.8 Hrs
Electric Grill		1150W	0.8 Hrs	1.6 Hrs
Portable Heater		1500W	0.6 Hrs	1.2 Hrs

Section 3 Operation

Operation and Use Questions

Call Generac Customer Service at 1-888-GENERAC (1-888-436-3722) with questions or concerns about equipment operation and maintenance.

General Use

Powering ON the Power Station

Press and hold the ON/OFF button to turn ON the Power Station. The ON/OFF button will illuminate, and the LCD display will turn ON.

NOTE: The Power Station will automatically shut down after 60 minutes of idle operation to conserve the battery.

Press and hold the ON/OFF button again to turn off the Power Station.

LCD Display

The LCD display automatically turns ON when the Power Station is turned ON. Once the Power Station is ON, the display can be toggled ON and OFF by pressing the Display Button.

NOTE: The Power Station display will enter sleep mode after 10 minutes of idle operation.

LED Light

With the Power Station powered ON, press the LED button once to turn ON the low flood light. Press the LED Button again to turn ON the high flood light. Press the LED Button again to turn off the light.

Wireless Charger

With the Power Station powered ON, press the DC Button to turn ON the wireless charger.

NOTE: Ensure the device is centered on the wireless charging pad. Wireless charger may not be compatible with certain devices or cases on devices.

AC Output

With the Power Station powered ON, press the AC Button to use the 120V AC receptacles. The AC Button will illuminate, and the AC icon will appear on the display.

NOTE: If the AC Button is flashing, press and hold the AC Button to reset the circuit. See [Troubleshooting](#) if the flashing persists.

DC Output

With the Power Station powered ON, press the DC Button to use the USB's, 12V car adapter and wireless charger. The DC Button will illuminate, and the DC icon will appear on the display.

NOTE: If the DC Button is flashing, press and hold the DC Button to reset the circuit. See [Troubleshooting](#) if the flashing persists.

Using the Power Station (Discharging)

Starting the Power Station

NOTE: If using only one, or all three AC receptacle(s), the load must not exceed 13.3A current, 1600 watts of power.

1. Confirm the device or equipment requiring power is OFF.
2. Press and hold ON/OFF button for three (3) seconds to turn unit ON.
3. Connect equipment.
 - AC Power - Turn ON AC power switch.
 - DC Power (USB/vehicle charging) - Turn ON DC power switch.

NOTE: Power Station will automatically turn off after 60 minutes if not in use.

Charging the Power Station

WARNING

Injury and equipment damage. The use of non-Generac equipment could result in unit damage, death or serious injury.

(000752)

IMPORTANT NOTE: Always use the charging cord(s) supplied with the unit.

NOTE: The ambient temperature for product use should be between 0 °C to 40 °C (32 °F to 104 °F).

Place the Power Station on a clean, dry, level surface.

The Power Station can be charged three (3) separate ways.

1. See [Figure 3-1](#). AC Power Supply - Insert AC charging cord from the AC charging port to the wall electrical outlet.

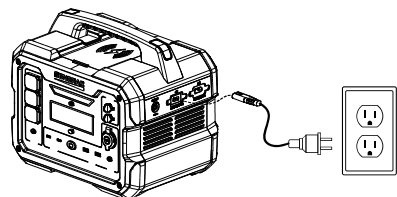

013906

Figure 3-1. AC Wall Charging

2. See [Figure 3-2](#). Solar Panels - Insert DC charging cord from the solar panel into the DC charging port.

NOTE: Charging time is dependent on the solar panel power and light intensity.

NOTE: Confirm the solar panel is compatible with the power station before connecting the solar panel. Power stations support 10-28VDC, 30A max, up to 468W of solar input. Solar panels not meeting these requirements may damage the power station.

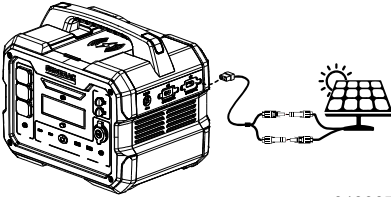

013907

Figure 3-2. Solar Charging

3. See **Figure 3-3. Car Charging** - Insert DC charging cord from the car power supply into the DC charger port.

NOTE: Car charging the power station will drain the vehicles battery. It is recommended to only charge the power station while the vehicle is running to prevent depletion of the vehicle's battery.

NOTE: Always disconnect the power station when the vehicle is turned off.

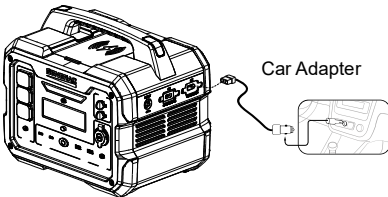

013908

Figure 3-3. Car Charging

Simultaneous Charge Inputs

Power Stations are compatible with simultaneous AC and DC charge inputs (example: solar + generator).

The charging input reference guide provides suggested charge input power range.

NOTE: Exceeding suggested charge input power can reduce battery life.

BATTERY LIFE	GB1000	GB2000
Best	<540W	<1000W
Good	540W - 800W	—
Not Advised	>800W	—

Pass-Through Charging

Power Stations support simultaneous charging and discharging of the battery during operation.

NOTE: This device is not designed to be used as a UPS (Uninterrupted Power Supply).

NOTE: Pass-through charging can reduce battery life.

Parallel Connection

WARNING

Injury and equipment damage. The use of non-Generac equipment could result in unit damage, death or serious injury.

(000752)

- The rated power of equipment should not exceed the total rated power of parallel products.
- Only use with compatible Power Stations and Generac Portable Inverter Generators. See parallel kit manual for complete list of compatible devices.
- The use of non-Generac equipment could cause unit damage or personal injury.
- Connect parallel devices before turning the power ON.
- Turn the power OFF before disconnecting parallel devices.

Paralleling two Power Stations provides almost twice the power.

1. See **Figure 3-4.** Insert the parallel plugs from the parallel box into the Power Stations.
2. Press ON/OFF button on the Power Stations.
3. Press AC button on the Power Stations.
4. Plug electrical equipment into the AC outlets. Turn ON equipment.

NOTE: If a fault occurs, the AC power will turn off and the fault light will flash for 10 seconds.

NOTE: AC and DC Power Station outlets can be used at the same time as the parallel kit although output is limited to the Power Station's rating.

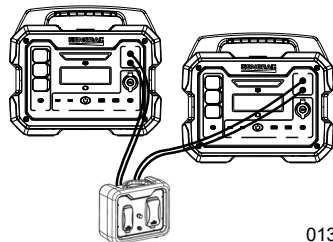

013623

Figure 3-4. Parallel Connections

Transportation

- Position and/or tie-down power station securely during travel to prevent rolling or tipping of the product. Failure to secure the power station may result in unit damage or personal harm.
- Refer to FAA regulations regarding air travel. Power stations with lithium batteries (>160Wh) are not permitted for commercial air travel.

Section 4 Maintenance and Troubleshooting

Product Maintenance

- Use a damp cloth with mild soap to wipe exterior surfaces clean.

NOTE: Avoid cleaning solvents harmful to plastics to prevent damage to the power station.

- Visually inspect unit to ensure vents are clear before each use.
- Clean dust and debris from vent(s) with a clean cloth before each use.
- Discharge and charge battery once every three (3) months. See [Using the Power Station \(Discharging\)](#).
- Charge the Power Station as soon as the display reads 20% state of charge or less.

Storage

- Store unit in a clean, dry, ventilated area.
- Store at an optimal temperature of 59°F - 77°F (15°C - 25°C) and a max temperature of -4°F - 113°F (-20°C - 45°C).
- The Power Station should be between 30-60% state of charge for long term storage. Recharge every three (3) months to maintain battery life.

Disposal

Contact an IASD to return Power Station for disposal.

FAQ

Q: Why does the power station show power output when I don't have anything plugged in?

A: The power station uses power for the display, fans, inverter, etc. Power usage is shown on the LCD display for user awareness.

Q: Can the GB1000/GB2000 be discharged at the same time it is charging?

A: Yes, both models can be simultaneously charged and discharged.

NOTE: Pass-through charging can reduce battery life.

Q: How do I estimate the operating time for a device?

A: Estimated operating time (hrs) = Capacity (Wh) * 0.8 / Device Load (W).

Q: Can I use the GB1000/GB2000 outside?

A: Yes, both models are rated for temporary outdoor use.

NOTE: The power stations should NOT be exposed to rain or moisture.

Q: How do I silence the beeping sound when pressing buttons?

A: Hold the DISPLAY button for five (5) seconds.

Troubleshooting

PROBLEM	CAUSE	CORRECTION
Unit does not have output power.	<ol style="list-style-type: none"> 1. Unit turned off. 2. AC or DC output turned off. 3. AC circuit breaker OPEN. 4. Unit is overloaded. (Solid Fault Warning on display) 5. Unit temperature is below -4 °F (-20 °C). (Low Temp Warning Icon on display) 6. Unit temperature is above 104 °F (40 °C). (High Temp Warning Icon on display) 7. AC or DC circuit error (AC / DC display icon flashing). 8. Unit is defective. (Flashing Fault Warning on Display) 	<ol style="list-style-type: none"> 1. Hold ON/OFF power button on the power station. 2. Press AC or DC button to power on circuit. 3. Reset circuit breaker. 4. See Know Power Station Limits. 5. Move power station inside to warm up. (This may take some time.) 6. Move power station to cooler location. (This may take some time.) 7. Hold AC or DC button for three (3) seconds to reset circuit. 8. Contact IASD.

PROBLEM	CAUSE	CORRECTION
Unit will not charge.	<ol style="list-style-type: none"> 1. Bad power source. 2. Loose connection. 3. Unit temperature is below 32 °F (0 °C). (Low Temp Warning Icon on display). 4. Unit temperature is above 104 °F (40 °C). (High Temp Warning Icon on display). 5. Defective charger (Alarm display icon flashing two (2) times). 	<ol style="list-style-type: none"> 1. Confirm power source is compatible with the power station. 2. Confirm plugs are firmly connected. 3. Move power station inside to warm up. (This may take some time.) 4. Move power station to cooler location. (This may take some time.) 5. Contact IASD.
Unit will not start.	<ol style="list-style-type: none"> 1. Power station powered ON incorrectly. 2. Battery at 0% state of charge. 3. Unit is defective. 	<ol style="list-style-type: none"> 1. Hold ON/OFF button for three (3) seconds to power ON the power station. 2. Charge the power station. 3. Contact IASD.
Unit starts, then shuts down.	<ol style="list-style-type: none"> 1. No load present on unit. <ol style="list-style-type: none"> A. Display sleeps after 10 minutes. B. Power station automatically shuts down after 60 minutes to conserve battery. 2. Unit is defective. (Flashing Fault Warning on Display). 	<ol style="list-style-type: none"> 1. Hold ON/OFF button to power on the power station. Ensure AC or DC output is turned ON and load is connected. 2. Contact IASD.
Unit is overheating - (High Temp Warning on Display).	<ol style="list-style-type: none"> 1. Unit temperature is too high (High Temp Warning Icon on display). 2. Dirty or clogged vents. 3. Defective cooling fan. 	<ol style="list-style-type: none"> 1. Move power station to cooler environment. (This may take some time.) 2. Clean vents. 3. Contact IASD.
Wireless charger not working.	<ol style="list-style-type: none"> 1. DC output turned OFF. 2. Device not centered on wireless charging pad. 3. Device not compatible. 4. Case on device. 	<ol style="list-style-type: none"> 1. Press DC button to power on circuit. 2. Center device on wireless charging pad. 3. Confirm device is compatible with wireless charging. 4. Remove case from device and try again.

Notes

Part No. A0002236216 Rev. A 05/09/2022

©2022 Generac Power Systems, Inc.

All rights reserved

Specifications are subject to change without notice.

No reproduction allowed in any form without prior
written consent from Generac Power Systems, Inc.

GENERAC[®]



Generac Power Systems, Inc.

S45 W29290 Hwy. 59

Waukesha, WI 53189

1-888-GENERAC (1-888-436-3722)

www.generac.com



*Central eléctrica portátil Generac
GB1000 y GB2000
Manual del propietario*

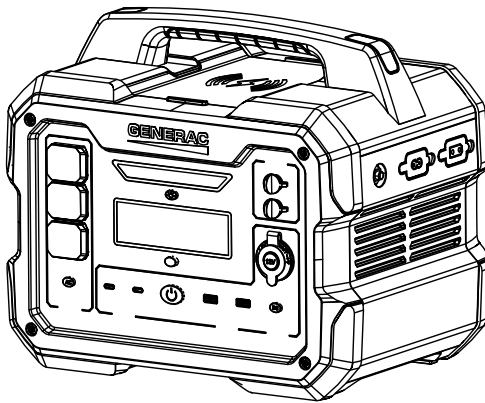

MODELO: _____

SERIE: _____

FECHA DE COMPRA: _____



ADVERTENCIA

Fallecimiento. Este producto no se ha diseñado para que se utilice en aplicaciones de apoyo vital crítico. En caso de hacerlo, podría provocar la muerte o lesiones graves.

(000209b)

Registre su producto Generac en:
WWW.GENERAC.COM
1-888-GENERAC
(1-888-436-3722)

GUARDE ESTE MANUAL COMO REFERENCIA FUTURA

Índice

Sección 1 Introducción y seguridad	1
Introducción	1
Normas de seguridad	1
Alertas importantes	1
Declaración de FCC	2
Sección 2 Información general y configuración	3
Se incluye:	4
Conozca su central eléctrica	4
Conozca los límites de la central eléctrica	6
Tiempo estimado de funcionamiento	6
Sección 3 Operación	7
Preguntas sobre la operación y el uso	7
Uso general	7
Uso de la central eléctrica (descargando)	7
Carga de la central eléctrica	7
Entradas de carga simultáneas	8
Carga y recarga simultánea	8
Conexión paralela	8
Transporte	9
Sección 4 Mantenimiento y solución de problemas	10
Mantenimiento del producto	10
Almacenamiento	10
Eliminación	10
Preguntas frecuentes	10
Solución de problemas	11

 **ADVERTENCIA**

**PRODUCE CÁNCER Y
DAÑOS REPRODUCTIVOS**

www.P65Warnings.ca.gov (000393a)

Sección 1 Introducción y seguridad

Introducción

Lea este manual cuidadosamente



ADVERTENCIA
Consulte el manual. Lea y comprenda completamente el manual antes de usar el producto. No comprender completamente el manual puede provocar la muerte o lesiones graves.

(000100a)

Si no comprende alguna sección de este manual, llame a su IASD (Independent Authorized Service Dealer, concesionario independiente de servicio autorizado) más cercano o al Servicio al Cliente de Generac al 1-888-436-3722 (1-888-GENERAC), o visite www.generac.com para conocer los procedimientos de arranque, operación y mantenimiento. El propietario es responsable del mantenimiento adecuado y uso seguro de la unidad.

GUARDE ESTAS INSTRUCCIONES para referencia futura. Este manual contiene instrucciones importantes que se deben seguir durante la instalación, operación y mantenimiento de la unidad y sus componentes. Siempre entregue este manual a cualquier persona que vaya a usar esta unidad, y enséñele cómo arrancar, operar y detener correctamente la unidad en caso de emergencia.

La información que aparece en este manual es precisa y está basada en productos fabricados en el momento en el que se editó esta publicación. El fabricante se reserva el derecho de hacer las actualizaciones técnicas, las correcciones y las revisiones de los productos que considere necesarias sin previo aviso.

Normas de seguridad

El fabricante no puede prever todas las posibles circunstancias que pueden suponer un peligro. Las alertas que aparecen en este manual, y en las etiquetas y los adhesivos pegados en la unidad no incluyen todos los peligros. Si se utiliza un procedimiento, método de trabajo o técnica de funcionamiento no recomendados específicamente por el fabricante, compruebe que sean seguros para otros usuarios y que no pongan en peligro el equipo.

En esta publicación y en las etiquetas y adhesivos pegados en la unidad, los bloques PELIGRO, ADVERTENCIA, PRECAUCIÓN y NOTA se utilizan para alertar al personal sobre instrucciones especiales relacionadas con un funcionamiento que puede ser peligroso si se realiza de manera incorrecta o

imprudente. Léalos atentamente y respete sus instrucciones. Las definiciones de alertas son las siguientes:

PELIGRO

Indica una situación peligrosa que, si no se evita, ocasionará la muerte o lesiones graves.

(000001)

ADVERTENCIA

Indica una situación peligrosa que, si no se evita, podría ocasionar la muerte o lesiones graves.

(000002)

PRECAUCIÓN

Indica una situación riesgosa que, si no se evita, puede producir lesiones leves o moderadas.

(000003)

NOTA: Las notas incluyen información adicional importante para un procedimiento y se incluyen en el texto normal de este manual.

Estos avisos de seguridad no pueden eliminar los peligros que indican. Para evitar accidentes, es importante el sentido común y el seguimiento estricto de las instrucciones especiales cuando se realice la acción o la operación de mantenimiento.

Alertas importantes

Peligros eléctricos



PELIGRO

Electrocución. Si no se evita el contacto del agua con una fuente de alimentación, ocasionará la muerte o lesiones graves.

(000104)



PELIGRO

Electrocución. El contacto con hilos, terminales y conexiones descubiertos provocará lesiones graves o la muerte.

(000756)



PELIGRO

Electrocución. En caso de un accidente eléctrico, APAGUE de inmediato la alimentación eléctrica. Use implementos no conductores para liberar a la víctima del conductor alimentado. Aplique primeros auxilios y obtenga ayuda médica. No hacerlo ocasionará la muerte o lesiones graves.

(000145)



⚠️ ADVERTENCIA

Electrocución. Nunca cargue una batería en condiciones húmedas. Hacerlo podría provocar la muerte, lesiones graves o daños al equipo o a la propiedad.

(000482)



⚠️ ADVERTENCIA

Electrocución. No ponga nunca esta unidad en funcionamiento en condiciones húmedas, y almacénela siempre debajo o dentro de un lugar seco. Si lo hace, podría provocar la muerte, lesiones graves o el equipo o la propiedad podrían sufrir desperfectos.

(000713a)



⚠️ ADVERTENCIA

Electrocución. Cuando desenchufe el cable eléctrico de la toma de corriente, tire de él sujetando el enchufe del cable eléctrico. No toque las clavijas metálicas. Si lo hace, puede ocasionar la muerte o lesiones graves.

(000714a)

Peligros de incendio y explosiones



⚠️ ADVERTENCIA

Explosión. No deseche las baterías en el fuego. Las baterías son explosivas. La solución de electrolito puede causar quemaduras y ceguera. Si el electrolito entra en contacto con la piel o los ojos, enjuague con agua y busque atención médica de inmediato.

(000162)



⚠️ ADVERTENCIA

Riesgo de incendio. No aplaste, perforo ni someta las baterías o los módulos a impactos fuertes. No hacerlo podría provocar la muerte, lesiones graves o daños a la propiedad o daños al equipo.

(000730)

Peligros adicionales para la propiedad personal

⚠️ ADVERTENCIA

Daños a los equipos y a la propiedad. No use la unidad sobre superficies desparejas, o en zonas con exceso de humedad, suciedad, polvo, o vapores corrosivos. Hacerlo puede ocasionar la muerte, lesiones graves y daños al equipo.

(000250)

⚠️ ADVERTENCIA

Lesiones y daños al equipo. No use la batería como un peldaño. Si lo hace podría caerse, dañar piezas, causar un funcionamiento inseguro del equipo y provocar lesiones graves o la muerte.

(000757)

⚠️ ADVERTENCIA

Lesiones y daños al equipo. El uso de equipos que no sean Generac puede provocar daños en la unidad, la muerte o lesiones graves.

(000752)



⚠️ ADVERTENCIA

Riesgo de quemadura. No abra o mutile las baterías. Las baterías contienen solución de electrolito que puede causar quemaduras y ceguera. Si el electrolito entra en contacto con la piel o los ojos, enjuague con agua y busque atención médica de inmediato.

(000163a)

⚠️ ADVERTENCIA

Lesiones personales. Mantener fuera del alcance de los niños. En caso de no hacerlo, podría provocarse la muerte o lesiones graves.

(000128a)

Declaración de FCC

Este equipo cumple con la Parte 15 del reglamento de la FCC. El funcionamiento deberá cumplir las dos condiciones siguientes:

1. Este dispositivo no puede causar interferencia dañina.
2. Este dispositivo debe aceptar cualquier interferencia recibida, incluida la interferencia que pudiera causar un funcionamiento indeseado.
3. El equipo cumple con los límites de exposición a la radiación de la FCC para un entorno no controlado. El equipo se debe instalar y operar con una distancia mínima de 20 cm entre el radiador y la carrocería del vehículo.

NOTA: De conformidad con la parte 15 del reglamento de la FCC, se ha probado el equipo y se ha determinado que cumple con las limitaciones de los equipos digitales de clase B. Estas restricciones tienen por objeto ofrecer una protección razonable contra interferencias perjudiciales en instalaciones residenciales. El equipo se puede utilizar y puede irradiar energía de radiofrecuencia (RF). Si no se instala y se utiliza según las instrucciones, puede provocar interferencias perjudiciales en las comunicaciones por radio. No obstante, no hay garantía de que no se produzcan interferencias en una instalación específica. Para determinar si el equipo provoca interferencias perjudiciales en la recepción de radio o televisión, apague el equipo y se recomienda que los usuarios corrijan las interferencias mediante una o varias de las siguientes medidas:

1. Cambie la posición de la antena receptora.
2. Aumente la distancia entre el dispositivo y el receptor.
3. Conecte el dispositivo a una salida de un circuito distinto del circuito al que está conectado el receptor.
4. Consulte con su concesionario o con un técnico experimentado en radio/televisión para obtener ayuda.

Sección 2 Información general y configuración



Figura 2-1. Controles y funciones

TABLA 1. Componentes

1	Botón ON/OFF (ENCENDIDO/APAGADO) de la salida CA principal
2	Botón ON/OFF de la salida CA
3	Receptáculos de CA NEMA 1-15R
4	Disyuntor de CA de salida CA
5	Botón ON/OFF de la salida CC
6	Puerto de automóvil de 12 V
7	Receptáculo de salida USB-A.
8	Receptáculo de salida USB-C.
9	Almohadilla de carga inalámbrica
10	Botón ON/OFF de la pantalla
11	Pantalla de visualización
12	Botón ON/OFF del LED
13	Luces de LED difuso

14	Puertos paralelos
15	Puerto de carga de CA
16	Puerto de carga de CC
17	Bolsillo para guardar el cable

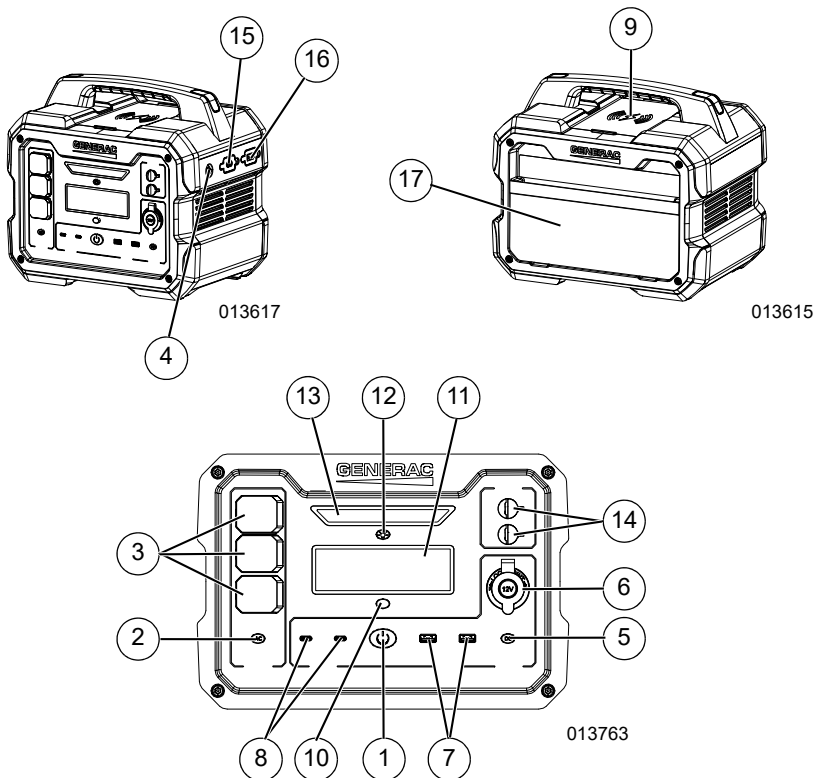

Figura 2-2. Panel de control y pantalla LCD

TABLA 2. Íconos de la pantalla de visualización

1	Estado de carga de la batería
2	Barra indicadora del estado de carga de la batería
3	Potencia de entrada (cargando)
4	Potencia de salida

5	Ícono ON/OFF de la salida CA
6	Ícono ON/OFF de la salida CC
7	Tiempo estimado de carga/descarga restante
8	Indicador de energía baja de la batería
9	Advertencia de falla
10	Advertencia de temperatura baja
11	Advertencia de temperatura alta

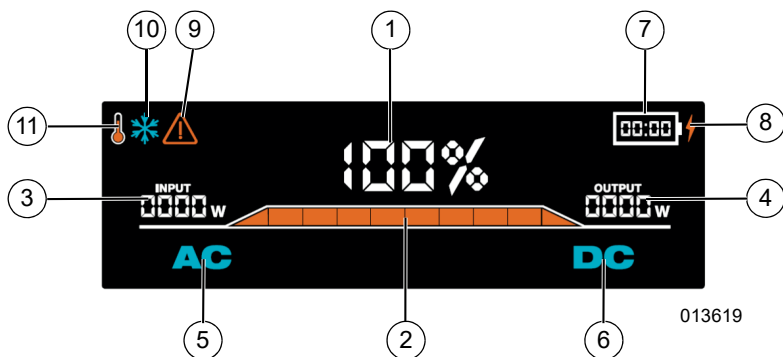
Se incluye:



Central eléctrica



Cable de carga de CA

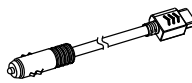

Cable de cargador de automóvil

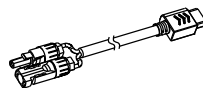

Cable de adaptador solar (XT90 a MC4)

013943

Conozca su central eléctrica



ADVERTENCIA

Consulte el manual. Lea y comprenda completamente el manual antes de usar el producto. No comprender completamente el manual puede provocar la muerte o lesiones graves.

(000100a)

Hay copia de los manuales del propietario disponibles en www.generac.com.

TABLA 3. Especificaciones del producto

	GB1000	GB2000
GENERAL		
Dimensiones (largo x ancho x alto)	359 x 258 x 305 mm (14,1 x 10,2 x 12,0 pulg.)	425 x 265 x 384 mm (16,8 x 10,4 x 15,1 pulg.)
Peso	12,3 kg (27,1 lb)	19,5 kg (43 lb)
Salida		
Salida de CA (x3)	120 V AC / 13,3 A (1600 W / 3200 W de sobrevoltaje)	
USB-A (x2)	5 V CC / 3,1 A (15,5 W máx. cada uno)	
USB-C (x2)	5-20 V CC / 3,3 A (65 W máx. cada uno)	
Puerto de automóvil de 12 V	12 V CC / 10 A (120 W máx.)	
Cargador inalámbrico	15 W máx.	
Entrada de carga		
Cargador de pared de CA	120 V CC 60 Hz 450 W máx.	
Cargador de CC / Solar	10-28 V CC / 30 A (468 W máx.)	
Batería		
Química celular	NMC de iones de litio	
Capacidad del paquete	1086 Wh	2106 Wh
Ciclo de vida útil*	800 ciclos a 80 % de capacidad	1000 ciclos a 80 % de capacidad
Vida útil de almacenamiento	Cargar cada 3 - 6 meses	
Sistema de administración	Protección de temperatura alta y baja	
	Protección contra sobrecargas	
	Protección contra sobrevoltaje	
	Protección contra subvoltaje	
	Protección contra cortocircuitos	
Ambiental		
Temperatura de descarga	De -20 °C a 40 °C (-4 °F a 104 °F)	
Temperatura de carga	De 0 °C a 40 °C (32 °F a 104 °F)	
Temperatura de almacenamiento	Óptimo	
	De 15 °C a 25 °C (59 °F a 77 °F)	
Máx.	De -20 °C a 45 °C (-4 °F a 113 °F)	
Nivel de exposición	Uso temporal al aire libre	
*El ciclo de vida útil basado en una velocidad de carga de 0,5 °C y una tasa de descarga de 1 °C a 25 °C.		

Conozca los límites de la central eléctrica

La sobrecarga de una central eléctrica puede provocar daños en ella y en los dispositivos eléctricos conectados. Respete lo siguiente para evitar sobrecargas:

- Sume el vataje total de todos los dispositivos eléctricos que se van a conectar a la vez. Este total NO debe ser superior a la capacidad de vataje de la central eléctrica.
- El vataje nominal de las luces se puede obtener en las bombillas. El vataje nominal de las herramientas, artefactos y motores se puede encontrar en una calcomanía o etiqueta de datos adherida al dispositivo.
- Si el artefacto, herramienta o motor no entrega vataje, multiplique los voltios por la clasificación de amperaje para determinar los vatios (voltios x amperios = vatios).
- Algunos motores eléctricos, como los de inducción, requieren aproximadamente tres













veces más vatios de potencia para arrancar que para funcionar. Este sobrevoltaje transitorio de potencia solo dura unos pocos segundos durante el arranque de dichos motores. Asegúrese de tener en cuenta el alto vataje de arranque cuando seleccione los dispositivos eléctricos que se van a conectar a la central eléctrica.

1. Calcule los vatios necesarios para arrancar el motor más grande.
2. Agregue los vatios de funcionamiento iniciales de todas las otras cargas conectadas.

Se proporciona la Guía de referencia de vataje para facilitar la determinación de la cantidad de elementos que la central eléctrica puede operar a la vez.

NOTA: Todas las cifras son aproximadas. Consulte la etiqueta de datos en el artefacto para conocer los requisitos de vataje.

Tiempo estimado de funcionamiento

Dispositivo	Imagen	Vatios	Tiempo de funcionamiento de GB1000	Tiempo de funcionamiento de GB2000
Luz		10 W	90,0 h	180,0 h
CPAP		40 W	22,5 h	45,0 h
Refrigerador		120 W	7,5 h	15,0 h
Microondas		1200 W	0,8 h	1,5 h
TV de 61 cm (50 pulg.)		110 W	8,2 h	16,4 h
Teléfono		11 Wh	82 cargas completas	164 cargas completas
Computadora portátil		60 Wh	15 cargas completas	30 cargas completas
Refrigerador para el automóvil		60 W	15,0 h	30,0 h
Sierra circular		1400 W	0,6 h	1,3 h
Taladro eléctrico		1000 W	0,9 h	1,8 h
Parrilla eléctrica		1150 W	0,8 h	1,6 h
Calentador portátil		1500 W	0,6 h	1,2 h

Sección 3 Operación

Preguntas sobre la operación y el uso

Llame a Servicio al Cliente de Generac al 1-888-GENERAC (1-888-436-3722) si tiene preguntas o inquietudes acerca de la operación y el mantenimiento del equipo.

Uso general

Encendido de la central eléctrica

Mantenga presionado el botón ON/OFF para encender la central eléctrica. El botón ON/OFF y la pantalla LCD se encenderán.

NOTA: La central eléctrica se apaga automáticamente después de 60 minutos de funcionamiento inactivo para ahorrar batería.

Mantenga presionado el botón ON/OFF para apagar la central eléctrica.

Pantalla LCD

La pantalla LCD se enciende automáticamente cuando se enciende la central eléctrica. Una vez encendida la central eléctrica, para encender y apagar la pantalla presione el botón Display (Pantalla).

NOTA: La pantalla de la central eléctrica entra en modo de reposo después de 10 minutos de funcionamiento inactivo.

Luz LED

Con la central eléctrica encendida, presione el botón LED una vez para encender la lámpara de alta intensidad en baja. Vuelva a presionar el botón LED para encender la lámpara de alta intensidad en alta. Vuelva a presionar el botón LED para apagar la luz.

Cargador inalámbrico

Con la central eléctrica encendida, presione el botón DC (CC) para encender el cargador inalámbrico.

NOTA: Asegúrese de que el dispositivo esté centrado en la almohadilla de carga inalámbrica. Es posible que el cargador inalámbrico no sea compatible con algunos dispositivos o estuches para dispositivos.

Salida de CA

Con la central eléctrica encendida, presione el botón AC (CA) para usar los receptáculos 120 V CA. El botón AC se encenderá y el ícono AC aparecerá en la pantalla.

NOTA: Si el botón AC está intermitente, mantenga presionado el botón AC para reiniciar el circuito. Consulte [Solución de problemas](#) si sigue intermitente.

Salida de CC

Con la central eléctrica encendida, presione el botón DC para usar los USB, el adaptador para automóvil de 12 V y el cargador inalámbrico. El botón DC se encenderá y el ícono DC aparecerá en la pantalla.

NOTA: Si el botón DC está intermitente, mantenga presionado el botón DC para reiniciar el circuito. Consulte [Solución de problemas](#) si sigue intermitente.

Uso de la central eléctrica (descargando)

Arranque de la central eléctrica

NOTA: Si utiliza solo una o los tres receptáculos de CA, la carga no debe superar los 13,3 A de corriente y 1600 vatios de potencia.

1. Confirme que el dispositivo o el equipo que necesita alimentación esté apagado.
2. Mantenga presionado el botón ON/OFF durante (3) segundos para encender la unidad.
3. Conecte el equipo.
 - Alimentación de CA: Activa el interruptor de alimentación de CA.
 - Alimentación de CC (carga USB/vehículo): Activa el interruptor de alimentación de CC.

NOTA: La central eléctrica se apagará automáticamente después de 60 minutos si no se está utilizando.

Carga de la central eléctrica

ADVERTENCIA

Lesiones y daños al equipo. El uso de equipos que no sean Generac puede provocar daños en la unidad, la muerte o lesiones graves.

(000752)

NOTA IMPORTANTE: Siempre utilice los cables de carga incluidos con la unidad.

NOTA: La temperatura ambiente para usar el producto debe estar entre 0 °C y 40 °C (32 °F a 104 °F).

Coloque la central eléctrica sobre una superficie limpia, seca y nivelada.

La central eléctrica se puede cargar de tres (3) formas distintas.

1. Consulte [Figura 3-1](#). Fuente de alimentación de CA: Inserte el cable de carga de CA del puerto de carga de CA a la toma eléctrica de la pared.

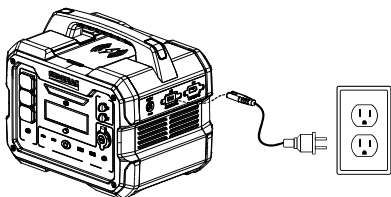

013906

Figura 3-1. Carga de pared de CA

- Consulte **Figura 3-2**. Paneles solares: Inserte el cable de carga de CC del panel solar en el puerto del cargador de CC.

NOTA: El tiempo de carga depende de la potencia del panel solar y de la intensidad de la luz.

NOTA: Confirme que el panel solar es compatible con la central eléctrica antes de conectar el panel solar. Las centrales eléctricas admiten 10-28 V CC, 30 A máx., hasta 468 W de entrada solar. Los paneles solares que no cumplan estos requisitos pueden dañar la central eléctrica.

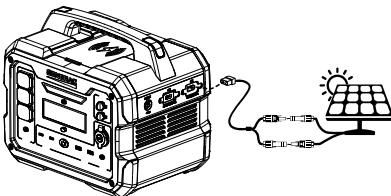

013907

Figura 3-2. Carga solar

- Consulte **Figura 3-3**. Carga de automóvil: Inserte el cable de carga de CC de la fuente de alimentación del automóvil en el puerto del cargador de CC.

NOTA: Usar la carga de automóvil para cargar la central eléctrica agotará la batería del vehículo. Se recomienda solo cargar la central eléctrica mientras el vehículo está en marcha para evitar que se agote la batería del vehículo.

NOTA: Siempre desconecte la central eléctrica cuando el vehículo esté apagado.

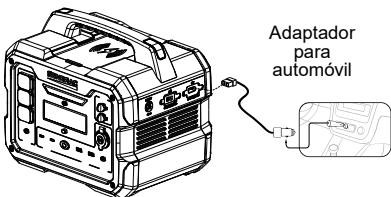

013908

Figura 3-3. Carga de automóvil

Entradas de carga simultáneas

Las centrales eléctricas son compatibles con entradas de carga de CA y CC simultáneas (por ejemplo: solar + generador).

La guía de referencia de la entrada de carga entrega un rango de potencia de entrada de carga recomendado.

NOTA: Si se excede la potencia de entrada de carga recomendada, se puede reducir la duración de la batería.

VIDA ÚTIL DE LA BATERÍA	GB1000	GB2000
El mejor	<540W	<1000W
Correcto	540 W - 800 W	—
No se recomienda	>800 W	—

Carga y recarga simultánea

Las centrales eléctricas admiten la carga y descarga simultánea de la batería durante el funcionamiento.

NOTA: Este dispositivo no está diseñado para ser utilizado como UPS (fuente de alimentación ininterrumpida).

NOTA: La carga y recarga simultánea puede reducir la vida útil de la batería.

Conexión paralela

⚠ ADVERTENCIA

Lesiones y daños al equipo. El uso de equipos que no sean Generac puede provocar daños en la unidad, la muerte o lesiones graves.

(000752)

- La potencia nominal del equipo no debe superar la potencia nominal total de los productos paralelos.
- Solo utilice con centrales eléctricas compatibles y generadores inversores portátiles de Generac. Consulte el manual del kit paralelo para obtener una lista completa de dispositivos compatibles.
- El uso de equipos que no sean Generac puede provocar daños a la unidad o lesiones personales.
- Conecte los dispositivos paralelos antes de encender la alimentación.
- Apague la alimentación antes de desconectar los dispositivos paralelos.

Conectar en paralelo dos centrales eléctricas entrega casi el doble de potencia.

- Consulte **Figura 3-4**. Inserte los enchufes paralelos de la caja paralela en las centrales eléctricas.
- Presione el botón ON/OFF en las centrales eléctricas.

-
3. Presione el botón AC en las centrales eléctricas.
 4. Enchufe el equipo eléctrico a las salidas de CA. Encienda el equipo.

NOTA: Si se produce una falla, la alimentación de CA se apagará y la luz de falla estará intermitente durante 10 segundos.

NOTA: Las salidas de CA y CC de la central eléctrica se pueden usar al mismo tiempo que el kit de conexión en paralelo, aunque la salida esté limitada a la potencia nominal de la central.

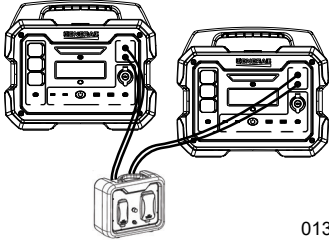

013623

Figura 3-4. Conexiones paralelas

Transporte

- Acomode y/o amarre la central eléctrica firmemente durante el traslado para evitar que el producto ruede o vuelque. Si no se amarra la central eléctrica, se pueden producir daños en la unidad o daños corporales.
- Consulte el reglamento de FAA respecto al transporte aéreo. Las centrales eléctricas con baterías de litio (>160 Wh) no están permitidas en vuelos comerciales.

Sección 4 Mantenimiento y solución de problemas

Mantenimiento del producto

- Use un paño húmedo y jabón suave para limpiar las superficies exteriores.

NOTA: Evite los disolventes de limpieza dañinos para los plásticos para evitar daños en la central eléctrica.

- Inspeccione visualmente la unidad para asegurarse de que las ventilaciones estén despejadas antes de cada uso.
- Limpie el polvo y los residuos de las ventilaciones con un paño limpio antes de cada uso.
- Descargue y cargue la batería una vez cada tres (3) meses. Consulte [Uso de la central eléctrica \(descargando\)](#).
- Cargue la central eléctrica en cuanto la pantalla indique un estado de carga de 20 % o menos.

Almacenamiento

- Almacene la unidad en un área limpia, seca y ventilada.
- Guárdela a una temperatura óptima de 15 °C - 25 °C (59 °F - 77 °F) y a una temperatura máxima de -20 °C - 45 °C (4 °F - 113 °F).
- La central eléctrica debe estar entre el 30 % y el 60 % del estado de carga para almacenamientos prolongados. Recargue la batería cada tres (3) meses para mantener su vida útil.

Eliminación

Comuníquese con un IASD para regresar la central eléctrica para su eliminación.

Preguntas frecuentes

P: ¿Por qué la central eléctrica muestra una salida de potencia cuando no hay nada conectado?

R: La central eléctrica utiliza la alimentación para la pantalla, los ventiladores, el inversor, etc. El uso de la potencia aparece en la pantalla LCD para información del usuario.

P: ¿Se puede descargar la GB1000/GB2000 al mismo tiempo que se carga?

R: Sí, ambos modelos se pueden cargar y descargar simultáneamente.

NOTA: La carga y recarga simultánea puede reducir la vida útil de la batería.

P: ¿Cómo puedo calcular el tiempo de funcionamiento de un dispositivo?

R: Tiempo estimado de funcionamiento (horas) = capacidad (Wh) * 0,8 / Carga del dispositivo (W).

P: ¿Puedo utilizar la GB1000/GB2000 en el exterior?

R: Sí, ambos modelos están clasificados para uso temporal en exteriores.

NOTA: Las centrales eléctricas NO deben estar expuestas a la lluvia ni a la humedad.

P: ¿Cómo puedo silenciar el pitido cuando presiono los botones?

R: Mantenga presionado el botón DISPLAY (PANTALLA) durante cinco (5) segundos.

Solución de problemas

PROBLEMA	CAUSA	CORRECCIÓN
La unidad no tiene potencia de salida.	<ol style="list-style-type: none"> 1. Se apagó la unidad. 2. Salida de CA o CC desactivada. 3. El disyuntor de CA está ABIERTO. 4. La unidad está sobrecargada. (Advertencia de falla fija en la pantalla) 5. La temperatura de la unidad es inferior a -20 °C (-4 °F). (Ícono de advertencia de temperatura baja en la pantalla) 6. La temperatura de la unidad es superior a 40 °C (104 °F). (Ícono de advertencia de temperatura alta en la pantalla) 7. Error del circuito de CA o CC (el ícono de la pantalla de CA/CC está intermitente). 8. La unidad está defectuosa. (Advertencia de falla intermitente en la pantalla) 	<ol style="list-style-type: none"> 1. Mantenga presionado el botón ON/OFF en la central eléctrica. 2. Presione el botón AC o DC para encender el circuito. 3. Restablezca el disyuntor. 4. Consulte Conozca los límites de la central eléctrica. 5. Mueva la central eléctrica hacia dentro para calentarla. (Esto puede tardar un poco). 6. Mueva la central eléctrica a un lugar más frío. (Esto puede tardar un poco). 7. Mantenga presionado el botón AC o DC durante tres (3) segundos para reiniciar el circuito. 8. Comuníquese con un IASD.
La unidad no carga.	<ol style="list-style-type: none"> 1. Fuente de alimentación descompuesta. 2. Conexión suelta. 3. La temperatura de la unidad es inferior a 0 °C (32 °F). (Ícono de advertencia de temperatura baja en la pantalla). 4. La temperatura de la unidad es superior a 40 °C (104 °F). (Ícono de advertencia de temperatura alta en la pantalla). 5. Cargador defectuoso (el ícono de la pantalla de alarma parpadea dos (2) veces). 	<ol style="list-style-type: none"> 1. Confirme que la fuente de alimentación sea compatible con la central eléctrica. 2. Confirme que los enchufes estén conectados firmemente. 3. Mueva la central eléctrica hacia dentro para calentarla. (Esto puede tardar un poco). 4. Mueva la central eléctrica a un lugar más frío. (Esto puede tardar un poco). 5. Comuníquese con un IASD.
La unidad no arranca.	<ol style="list-style-type: none"> 1. La central eléctrica no se encendió correctamente. 2. La batería tiene un estado de carga de 0 %. 3. La unidad está defectuosa. 	<ol style="list-style-type: none"> 1. Mantenga presionado el botón ON/OFF durante tres (3) segundos para encender la central eléctrica. 2. Cargue la central eléctrica. 3. Comuníquese con un IASD.
La unidad arranca y luego se apaga.	<ol style="list-style-type: none"> 1. No hay carga en la unidad. <ol style="list-style-type: none"> A. La pantalla entra en reposo después de 10 minutos. B. La central eléctrica se apaga automáticamente después de 60 minutos para conservar batería. 2. La unidad está defectuosa. (Advertencia de falla intermitente en la pantalla). 	<ol style="list-style-type: none"> 1. Mantenga presionado el botón ON/OFF para encender la central eléctrica. Asegúrese de que la salida de CA o CC esté activada y de que la carga esté conectada. 2. Comuníquese con un IASD.

PROBLEMA	CAUSA	CORRECCIÓN
La unidad se está sobrecalentando: (Advertencia de temperatura alta en la pantalla).	<ol style="list-style-type: none"> 1. La temperatura de la unidad es demasiado alta (ícono de advertencia de temperatura alta en la pantalla). 2. Las ventilaciones están sucias u obstruidas. 3. Ventilador de enfriamiento defectuoso. 	<ol style="list-style-type: none"> 1. Mueva la central eléctrica a un entorno más frío. (Esto puede tardar un poco). 2. Limpie las ventilaciones. 3. Comuníquese con un IASD.
El cargador inalámbrico no funciona.	<ol style="list-style-type: none"> 1. Salida de CC desactivada. 2. El dispositivo no está centrado en la almohadilla de carga inalámbrica. 3. Dispositivo no compatible. 4. Estuche en el dispositivo. 	<ol style="list-style-type: none"> 1. Presione el botón DC para encender el circuito. 2. Centre el dispositivo en la almohadilla de carga inalámbrica. 3. Confirme que el dispositivo sea compatible con la carga inalámbrica. 4. Retire el estuche del dispositivo e inténtelo de nuevo.

N.º de pieza A0002236216 Mod. A 09/05/2022

©2022 Generac Power Systems, Inc.

Reservados todos los derechos

Las especificaciones están sujetas a cambios sin
previo aviso.

No se permite la reproducción en ningún formato sin
el consentimiento previo por escrito de Generac
Power Systems, Inc.

GENERAC[®]



Generac Power Systems, Inc.

S45 W29290 Hwy. 59

Waukesha, WI 53189

1-888-GENERAC (1-888-436-3722)

www.generac.com



*Centrale électrique portable
Generac GB1000 et GB2000
Manuel de l'utilisateur*

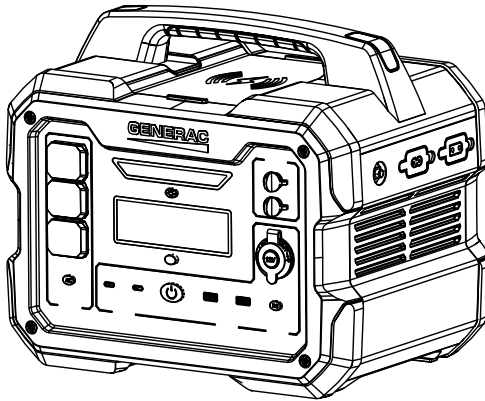

MODÈLE : _____

N° DE SÉRIE : _____

DATE D'ACHAT : _____



AVERTISSEMENT

Danger de mort. Ce produit ne doit pas être utilisé dans une application critique de support de vie. Le non-respect de cet avertissement peut entraîner la mort ou des blessures graves.

(000209b)

Enregistrez votre produit Generac à :
WWW.GENERAC.COM
1-888-GENERAC
(1-888-436-3722)

CONSERVER CE MANUEL POUR TOUTE CONSULTATION ULTÉRIEURE

Table des matières

Section 1 Introduction et sécurité	1
Introduction	1
Règles de sécurité	1
Alertes importantes	1
Déclaration FCC	2
Section 2 Généralités et configuration	3
Ce qui est compris	4
Connaître sa centrale électrique	4
Connaître les limites de la centrale électrique	6
Durée d'utilisation estimée	6
Section 3 Fonctionnement	7
Questions concernant le fonctionnement et l'utilisation	7
Utilisation générale	7
Utilisation de la centrale électrique (déchargement)	7
Recharger la centrale électrique	7
Alimentations de recharge simultanées	8
Transit de charge	8
Raccordement en parallèle	8
Transport	9
Section 4 Entretien et dépannage	10
Entretien du produit	10
Entreposage	10
Élimination	10
FAQ	10
Dépannage	11
Notes	13

 **AVERTISSEMENT**

**CANCER ET EFFET NOCIF SUR
LA REPRODUCTION**

www.P65Warnings.ca.gov (000393a)

Section 1 Introduction et sécurité

Introduction

Veiller à lire attentivement ce manuel



⚠ AVERTISSEMENT

Consultez le manuel. Lisez complètement le manuel et assurez-vous d'en comprendre le contenu avant d'utiliser l'appareil. Une mauvaise compréhension du manuel ou de l'appareil consigne pourrait entraîner la mort ou des blessures graves. (000100a)

Si une quelconque partie de ce manuel n'est pas comprise, adresser toute question ou préoccupation à l'IASD (Independent Authorized Service Dealer, fournisseur de services d'entretien agréé indépendant) le plus proche ou au Service après-vente Generac au 1-888-436-3722 (1-888-GENERAC) ou visiter www.generac.com concernant les procédures de démarrage, d'exploitation et d'entretien. Le propriétaire est responsable du bon entretien et de la sécurité d'utilisation de l'appareil.

CONSERVER CE MANUEL pour toute consultation ultérieure. Le présent manuel contient des instructions importantes qui doivent être respectées durant le placement, le fonctionnement et l'entretien de l'appareil et de ses composants. Toujours fournir ce manuel à toute personne devant utiliser cet appareil et l'instruire sur la façon correcte de démarrer, faire fonctionner et arrêter l'appareil en cas d'urgence.

Les informations contenues dans ce manuel décrivent avec exactitude les produits fabriqués au moment de la publication du manuel. Le fabricant se réserve le droit de procéder à des mises à jour techniques, à des corrections et à des révisions des produits à tout moment et sans préavis.

Règles de sécurité

Le fabricant ne peut pas prévoir toutes les circonstances possibles susceptibles d'impliquer un danger. Les avertissements fournis dans ce manuel, ainsi que sur les étiquettes et autocollants apposés sur l'appareil, ne sont pas exhaustifs. Si vous recourez à une procédure, méthode de travail ou technique d'exploitation qui n'est pas spécifiquement recommandée par le fabricant, assurez-vous qu'elle est sûre pour autrui et n'entrave pas la sécurité de fonctionnement du générateur.

Tout au long de ce manuel, ainsi que sur les étiquettes et autocollants apposés sur l'appareil, des encadrés DANGER, AVERTISSEMENT, MISE EN GARDE et

REMARQUE sont utilisés pour alerter le personnel d'instructions d'utilisation spéciales dont le non-respect peut s'avérer dangereux. Respectez scrupuleusement ces instructions. La signification des différentes mentions d'alerte est la suivante :

⚠ DANGER

Indique une situation dangereuse qui, si elle n'est pas évitée, entraînera la mort ou des blessures graves.

(000001)

⚠ AVERTISSEMENT

Indique une situation dangereuse qui, si elle n'est pas évitée, pourrait entraîner la mort ou des blessures graves.

(000002)

⚠ MISE EN GARDE

Indique une situation dangereuse qui, si elle n'est pas évitée, pourrait entraîner des blessures légères ou moyennement graves.

(000003)

REMARQUE : Les remarques fournissent des informations complémentaires importantes sur une opération ou une procédure. Elles sont intégrées au texte ordinaire du manuel.

Ces alertes de sécurité ne sauraient à elles seules éliminer les dangers qu'elles signalent. Afin d'éviter les accidents, il est fondamental de faire preuve de bon sens et de respecter strictement les instructions spéciales dans le cadre de l'utilisation et de la maintenance de l'appareil.

Alertes importantes

Risques électriques



⚠ DANGER

Décharge électrique. Le contact de l'eau avec une source d'alimentation, s'il n'est pas évité, entraînera la mort ou des blessures graves.

(000104)



⚠ DANGER

Électrocution. Le contact avec des câbles dénudés, bornes ou connecteurs entraînera la mort ou des blessures graves.

(000756)

**⚠ DANGER**

Décharge électrique. En cas d'accident électrique, COUPEZ immédiatement l'alimentation. Utilisez des outils non conducteurs pour libérer la victime du conducteur sous tension. Administrez-lui les premiers soins et allez chercher de l'aide médicale. Le non-respect de cette consigne entraînera la mort ou des blessures graves.

(000145)

**⚠ AVERTISSEMENT**

Électrocution. Ne jamais recharger l'accumulateur dans des conditions détremées. Cela pourrait entraîner des blessures graves voire la mort, ou des dommages à l'équipement ou à la propriété.

(000482)

**⚠ AVERTISSEMENT**

Électrocution. N'utilisez jamais cet appareil en conditions humides et stockez-le toujours à l'abri ou dans un endroit sec. Le non-respect de cette consigne peut provoquer des blessures mortelles ou graves, ainsi que des dégâts matériels.

(000713a)

**⚠ AVERTISSEMENT**

Électrocution. Saisissez la fiche du cordon d'alimentation électrique pour débrancher le cordon électrique de la prise. Ne touchez pas les broches métalliques. Le non-respect de cette consigne peut provoquer des blessures mortelles ou graves.

(000714a)

Risques d'incendie et d'explosion

**⚠ AVERTISSEMENT**

Explosion. Ne jetez pas les batteries au feu. Les batteries sont explosives. La solution électrolyte peut causer des brûlures et la cécité. Si la solution électrolytique entre en contact avec la peau ou les yeux, rincez avec de l'eau et demandez une aide médicale immédiate.

(000162)

**⚠ AVERTISSEMENT**

Danger d'incendie. Ne pas écraser les armoires ou modules de batteries, les percer ni les soumettre à des chocs importants. Tout manquement à cette règle peut entraîner la mort, des blessures graves, des dégâts matériels ou des dommages à la machine.

(0000730)

Autres risques pour les biens personnels

⚠ AVERTISSEMENT

Dommages à l'équipement et aux biens. Ne faites pas fonctionner l'appareil sur des surfaces inégales ou dans des zones où il serait exposé à une humidité excessive, à de la poussière ou à des vapeurs corrosives. Le non-respect de cette consigne pourrait entraîner la mort ou des blessures graves, ainsi que des dommages aux biens et à l'équipement.

(000250)

⚠ AVERTISSEMENT

Blessures et dommages matériels. Ne pas se servir de la batterie comme marchepied. Cela peut entraîner une chute, des dommages de pièces, un fonctionnement non fiable du matériel et un danger de mort ou de blessures graves.

(000757)

⚠ AVERTISSEMENT

Blessures et dommages matériels. L'utilisation d'appareils autres que Generac peut causer des dommages à l'appareil, la mort ou des blessures graves.

(000752)

**⚠ AVERTISSEMENT**

Risque de brûlures. N'ouvrez pas et n'endommagez pas les batteries. Les batteries contiennent une solution électrolytique pouvant causer des brûlures et la cécité. Si la solution électrolytique entre en contact avec la peau ou les yeux, rincez avec de l'eau et demandez une aide médicale immédiate.

(000163a)

⚠ AVERTISSEMENT

Risque de blessure. Tenir hors de portée des enfants. Le non-respect de cette consigne peut provoquer des blessures graves, voire mortelles.

(000128a)

Déclaration FCC

Ce matériel est conforme à la partie 15 des règles de la FCC. L'exploitation doit satisfaire les deux conditions suivantes :

1. Le matériel ne doit pas produire de brouillage préjudiciable et
2. Le matériel doit accepter tout brouillage radioélectrique subi, même si le brouillage est susceptible d'entraîner un fonctionnement intempestif.
3. Le matériel est conforme aux limites d'exposition aux rayonnements de la FCC définies pour un environnement non contrôlé. Le matériel doit être installé et utilisé en respectant une distance minimale de 20 cm entre l'élément rayonnant et la carrosserie du véhicule.

REMARQUE : En vertu de la partie 15 des règles de la FCC, le matériel matériel a été mis à l'essai et jugé conforme aux limites pour du matériel numérique de classe B. Ces restrictions ont pour objet d'assurer une protection raisonnable contre le brouillage préjudiciable dans les immeubles résidentiels. Le matériel peut utiliser et rayonner de l'énergie radiofréquence. S'il n'est pas installé et utilisé conformément au manuel d'instructions, il peut produire un brouillage préjudiciable aux communications radio. Toutefois, il n'est pas garanti que le brouillage ne se produira pas dans une installation particulière. Si le matériel produit un brouillage préjudiciable à la réception radio ou de télévision, cela peut être déterminé en éteignant le matériel et les utilisateurs sont invités à corriger le brouillage par l'une ou plusieurs des mesures suivantes :

1. Changer la position de l'antenne de réception.
2. Accroître la distance entre l'appareil et le récepteur.
3. Brancher l'appareil sur une prise d'un circuit différent de celui sur lequel le récepteur est branché.
4. Obtenir l'assistance du revendeur ou d'un technicien en radio / télévision qualifié.

Section 2 Généralités et configuration

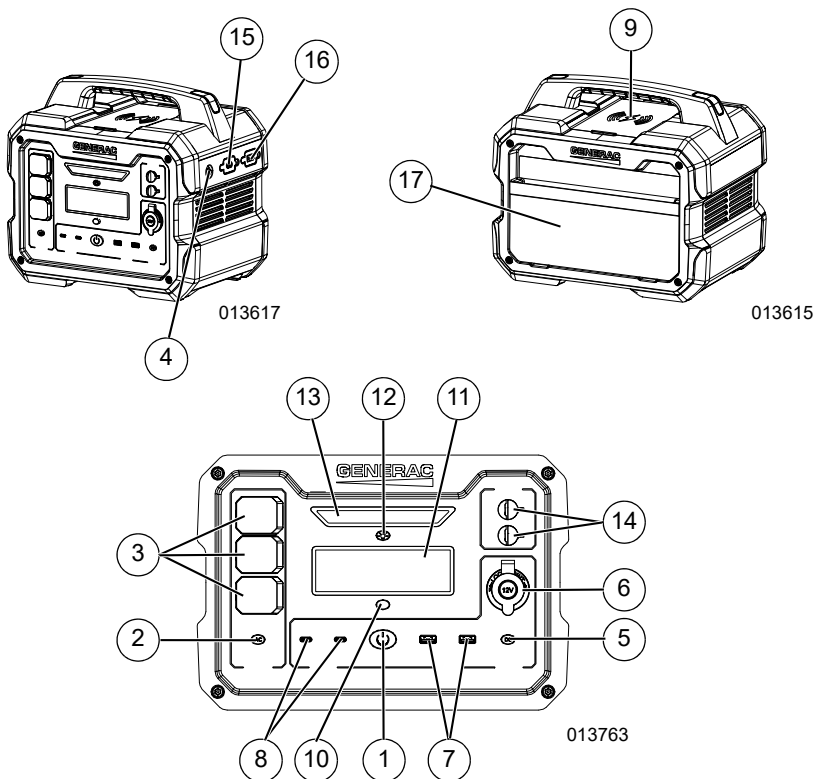

Figure 2-1. Caractéristiques et commandes

TABLE 1. Composants

1	Touche Marche/Arrêt principale
2	Touche Marche/Arrêt de sortie c.a.
3	Prises c.a. NEMA 1-15R
4	Disjoncteur de sortie c.a.
5	Touche Marche/Arrêt de sortie c.c.
6	Prise auto 12 V
7	Prise de sortie USB-A
8	Prise de sortie USB-C
9	Tapis de chargement sans fil
10	Touche Marche/Arrêt de l'afficheur
11	Écran d'affichage
12	Touche Marche/Arrêt de l'éclairage
13	Éclairage diffus à DEL
14	Ports parallèles

15	Port de charge c.a.
16	Port de charge c.c.
17	Poche de rangement du cordon

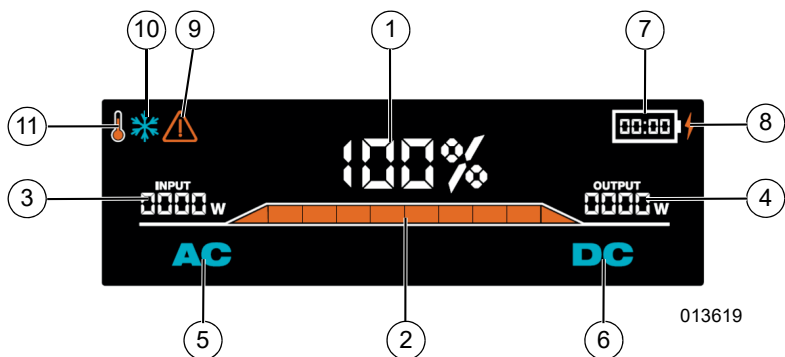

Figure 2-2. Tableau de commande et afficheur à cristaux liquides

TABLE 2. Icônes de l'écran d'affichage

1	État de charge de la batterie
2	Indicateur à barres de l'état de charge de la batterie
3	Puissance d'entrée (recharge)
4	Puissance de sortie

5	Icône d'activation de la sortie c.a.
6	Icône d'activation de la sortie c.c.
7	Durée restante estimée de chargement / déchargement
8	Indicateur de batterie faible
9	Avertissement de défaillance
10	Avertissement de basse température
11	Avertissement de température élevée

Ce qui est compris



Centrale électrique



Cordon de charge c.a.

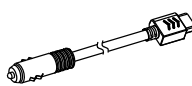

Cordon pour chargeur automobile

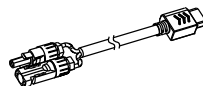

Cordon pour adaptateur solaire (XT90 vers MC4)

013943

Connaître sa centrale électrique



⚠ AVERTISSEMENT

Consultez le manuel. Lisez complètement le manuel et assurez-vous d'en comprendre le contenu avant d'utiliser l'appareil. Une mauvaise compréhension du manuel ou de l'appareil consigne pourrait entraîner la mort ou des blessures graves. (000100a)

Des manuels de l'utilisateur de recharge sont disponibles à www.generac.com.

TABLE 3. Caractéristiques du produit

	GB1000	GB2000
GÉNÉRALITÉS		
Dimensions (L x l x H)	359 mm x 258 mm x 305 mm (14,1 po x 10,2 po x 12,0 po)	425 mm x 265 mm x 384 mm (16,8 po x 10,4 po x 15,1 po)
Poids	12,3 kg (27,1 lb)	19,5 kg (43 lb)
Sortie		
Sortie c.a. (x3)	120 V c.a. / 13,3 A (1600 W / 3200 W en pointe)	
USB-A (x2)	5 V c.c. / 3,1 A (15,5 W max chacun)	
USB-C (x2)	5-20 V c.c. / 3,3 A (65 W max chacun)	
Prise auto 12 V	12 V c.c. / 10 A (120 W max)	
Chargeur sans fil	15 W max	
Alimentation de recharge		
Chargeur mural c.a.	120 V c.a. 60 Hz 450 W max	
Chargeur c.c. / photovoltaïque	10-28 V c.c. / 30 A (468 W max)	
Batterie		
Type d'accumulateurs	Li-ion NMC	
Capacité de la batterie	1086 Wh	2106 Wh
Durée de vie*	800 cycles jusqu'à 80 % de capacité	1000 cycles jusqu'à 80 % de capacité
Durée d'entreposage	Charger tous les 3 à 6 mois	
Système de gestion	Protection contre les hautes et basses températures	
	Protection contre les surcharges	
	Protection contre les surintensités	
	Protection contre les sous-tensions	
	Protection contre les courts-circuits.	
Environnement		
Température de déchargement	-20 °C à 40 °C (-4 °F à 104 °F)	
Température de chargement	0 °C à 40 °C (32 °F à 104 °F)	
Température d'entreposage	Optimale	
	15 °C à 25 °C (59 °F à 77 °F)	
	Max	
	-20 °C à 45 °C (-4 °F à 113 °F)	
Degré d'exposition admissible	Utilisation extérieure temporaire	
*Durée de vie pour un taux de charge de 0,5 C et un taux de décharge de 1 C à 25 °C		

Connaître les limites de la centrale électrique

La surcharge d'une centrale électrique peut endommager la centrale électrique et les appareils électriques raccordés. Pour éviter les surcharges, respecter ce qui suit :

- Additionner les puissances (en watts) de toutes les charges électriques à raccorder en même temps. Le total ne doit PAS être supérieur à la puissance nominale de la centrale électrique.
- La puissance nominale des ampoules d'éclairage figure sur les ampoules. La puissance des appareils et moteurs se trouve sur leur plaque ou étiquette signalétique apposée dessus.
- Si l'information de puissance n'est pas fournie, multiplier la tension par le courant nominal (volts x ampères = watts).
- Certains moteurs électriques, comme les moteurs à induction, demandent environ













trois fois plus de puissance au démarrage que la puissance consommée en marche. Cet appel de puissance ne dure que quelques secondes durant le démarrage de ces moteurs. Veiller à prévoir une puissance de démarrage suffisante lors du choix des appareils électriques à raccorder à la centrale électrique.

1. Calculer la puissance requise pour le démarrage du plus gros moteur.
2. Additionner la puissance de démarrage aux puissances de marche de toutes les autres charges raccordées.

Le Guide de référence des puissances est fourni pour faciliter la détermination du nombre d'appareils pouvant être alimentés en même temps par la centrale électrique.

REMARQUE : Toutes les données sont approximatives. Voir la puissance consommée sur l'étiquette signalétique des appareils.

Durée d'utilisation estimée

Appareil	Image	Puissance	Autonomie GB1000	Autonomie GB2000
Éclairage		10 W	90,0 h	180,0 h
Ventilation PPC		40 W	22,5 h	45,0 h
Réfrigérateur		120 W	7,5 h	15,0 h
Four à micro-ondes		1200 W	0,8 h	1,5 h
Téléviseur 50 po		110 W	8,2 h	16,4 h
Téléphone		11 Wh	82 charges complètes	164 charges complètes
Ordinateur portable		60 Wh	15 charges complètes	30 charges complètes
Réfrigérateur de voiture		60 W	15,0 h	30,0 h
Scie circulaire		1400 W	0,6 h	1,3 h
Perceuse électrique		1000 W	0,9 h	1,8 h
Gril électrique		1150 W	0,8 h	1,6 h
Radiateur portable		1500 W	0,6 h	1,2 h

Section 3 Fonctionnement

Questions concernant le fonctionnement et l'utilisation

Appeler le Service à la clientèle Generac au 1-888-GENERAC (1-888-436-3722) pour toute question ou préoccupation concernant le fonctionnement et l'entretien du matériel.

Utilisation générale

Mise en marche de la centrale électrique

Tenez la touche Marche/Arrêt enfoncée pour mettre la centrale électrique en marche. La touche Marche/Arrêt s'illumine et l'afficheur à cristaux liquides s'allume.

REMARQUE : La centrale électrique s'éteint automatiquement au bout de 60 minutes d'inactivité pour économiser la batterie.

Tenez une nouvelle la touche Marche/Arrêt enfoncée pour mettre la centrale électrique à l'arrêt.

Afficheur à cristaux liquides

L'afficheur à cristaux liquides s'allume automatiquement lorsque la centrale électrique est mise en marche. Une fois la centrale électrique en marche, il est possible d'allumer et d'éteindre l'afficheur à l'aide de la touche d'affichage.

REMARQUE : L'afficheur de la centrale électrique passe en mode de veille au bout de 10 minutes d'inactivité.

Éclairage à DEL

Lorsque la centrale électrique est en marche, appuyer sur la touche d'éclairage pour allumer la lampe à DEL à basse intensité. Appuyer de nouveau sur la touche d'éclairage pour allumer la lampe à DEL à haute intensité. Appuyer de nouveau sur la touche d'éclairage pour éteindre la lampe à DEL.

Chargeur sans fil

Lorsque la centrale électrique est en marche, appuyer sur la touche DC pour allumer le chargeur sans fil.

REMARQUE : Veiller à bien centrer l'appareil à charger sur le tapis de chargement sans fil. Le chargeur sans fil peut ne pas être compatible avec certains appareils ou boîtiers d'appareils.

Sortie c.a.

Lorsque la centrale électrique est en marche, appuyer sur la touche AC pour utiliser les prises de courant de 120 V c.a. La touche AC s'allume et l'icône AC s'affiche à l'écran.

REMARQUE : Si la touche AC clignote, appuyer sur la touche AC et la tenir enfoncée pour réarmer le circuit. Voir la section [Dépannage](#) si le clignotement persiste.

Sortie c.c.

Lorsque la centrale électrique est en marche, appuyer sur la touche DC pour utiliser les prises USB, l'adaptateur auto de 12 V et le chargeur sans fil. La touche DC s'allume et l'icône DC s'affiche à l'écran.

REMARQUE : Si la touche DC clignote, appuyer sur la touche DC et la tenir enfoncée pour réarmer le circuit. Voir la section [Dépannage](#) si le clignotement persiste.

Utilisation de la centrale électrique (déchargement)

Démarrer la centrale électrique

REMARQUE : Qu'on utilise une seule ou les trois prises c.a., la charge ne doit pas dépasser un courant de 13,3 A et une puissance de 1600 W.

1. Vérifier que l'appareil ou le matériel à alimenter est éteint.
2. Tenir la touche Marche/Arrêt enfoncée pendant trois (3) secondes pour mettre la centrale en marche.
3. Brancher les appareils.
 - Alimentation c.a. - Activer la touche de sortie AC.
 - Alimentation c.c. (USB / rechargement du véhicule) - Activer la touche de sortie DC.

REMARQUE : La centrale électrique se met automatiquement hors tension au bout 60 minutes sans utilisation.

Recharger la centrale électrique

AVERTISSEMENT

Blessures et dommages matériels. L'utilisation d'appareils autres que Generac peut causer des dommages à l'appareil, la mort ou des blessures graves.

(000752)

REMARQUE IMPORTANTE : Toujours utiliser le(s) cordon(s) de charge fourni(s) avec la centrale.

REMARQUE : La température ambiante d'utilisation de ce produit doit être comprise entre 0 °C et 40 °C (32 °F et 104 °F).

Poser la centrale électrique sur une surface propre, sèche et de niveau.

La centrale électrique peut être rechargée de trois (3) façons différentes.

1. Voir [Figure 3-1](#). Alimentation secteur - Brancher le cordon de charge c.a. entre le port de charge c.a. et une prise électrique murale.

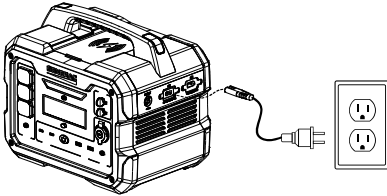

013906

Figure 3-1. Rechargement par une prise murale

2. Voir **Figure 3-2.** Panneaux photovoltaïques - Brancher le cordon de charge c.c. entre le panneau photovoltaïques et le port de charge c.c.

REMARQUE : La durée de recharge dépend de la puissance du panneau photovoltaïque et de l'ensoleillement.

REMARQUE : Vérifier que le panneau photovoltaïque est compatible avec la centrale électrique avant de le raccorder. La centrale électrique accepte une alimentation photovoltaïque de 10 à 28 V c.c., 30 A max et jusqu'à 468 W. Les panneaux photovoltaïque qui ne répondent pas à ces critères peuvent endommager la centrale électrique.

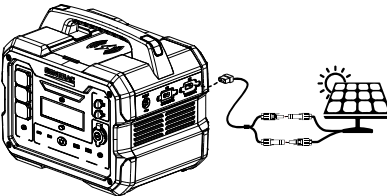

013907

Figure 3-2. Rechargement photovoltaïque

3. Voir **Figure 3-3.** Véhicule automobile - Brancher le cordon de charge c.c. entre la prise d'alimentation du véhicule et le port de charge c.c.

REMARQUE : Ce mode de chargement de la centrale électrique décharge la batterie du véhicule. Il est conseillé de charger la centrale uniquement lorsque le véhicule est en marche afin d'éviter d'épuiser sa batterie.

REMARQUE : Toujours débrancher la centrale électrique lorsque le moteur du véhicule est arrêté.

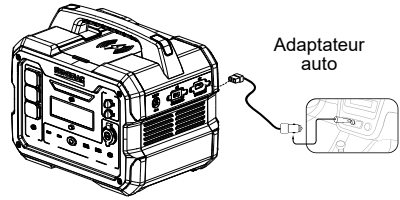

013908

Figure 3-3. Rechargement par un véhicule

Alimentations de recharge simultanées

La centrale électrique accepte des alimentations de recharge c.a. et c.c. simultanées (exemple : photovoltaïque + génératrice).

Le guide de référence d'alimentation de recharge indique les plages de puissance d'alimentation préconisées pour la recharge.

REMARQUE : Les puissances de recharge supérieures peuvent réduire la durabilité de la batterie.

DURABILITÉ DE LA BATTERIE	GB1000	GB2000
Meilleure	< 540 W	< 1000 W
Bonne	540 W à 800 W	—
Déconseillé	> 800 W	—

Transit de charge

La centrale électrique est capable de gérer le chargement et le déchargement simultanés de la batterie durant l'utilisation.

REMARQUE : Elle n'est pas conçue pour être utilisée en tant qu'alimentation sans interruption (ASI).

REMARQUE : Le transit de charge peut réduire la durée de vie de la batterie.

Raccordement en parallèle

⚠ AVERTISSEMENT

Blessures et dommages matériels. L'utilisation d'appareils autres que Generac peut causer des dommages à l'appareil, la mort ou des blessures graves.

(000752)

- La puissance nominale du matériel à alimenter ne doit pas dépasser la puissance nominale totale des produits raccordés en parallèle.

- Utiliser uniquement avec des centrales électriques et des génératrices à onduleur portables Generac. Voir la liste complète des appareils compatibles dans le manuel du nécessaire de mise en parallèle.
- L'utilisation d'appareils autres que Generac peut causer des dommages à l'appareil ou des blessures corporelles.
- Raccorder les appareils en parallèle avant de les mettre sous tension.
- Mettre hors tension avant de débrancher les appareils en parallèle.

La mise en parallèle de deux centrales fournit presque deux fois plus de puissance.

1. Voir [Figure 3-4](#). Brancher les fiches du boîtier de mise en parallèle sur les centrales électriques.
2. Appuyer sur la touche Marche/Arrêt des centrales électriques.
3. Appuyer sur la touche AC des centrales électriques.
4. Brancher le matériel à alimenter sur les prises de courant c.a. Mettre le matériel en marche.

REMARQUE : S'il se produit une défaillance, l'alimentation c.a. est coupée et le voyant de défaillance clignote pendant 10 secondes.

REMARQUE : Les prises c.a. et c.c. de la centrale électrique peuvent être utilisées en même temps que le nécessaire de mise en parallèle, toutefois l'alimentation fournie est limitée à la puissance nominale de la centrale.

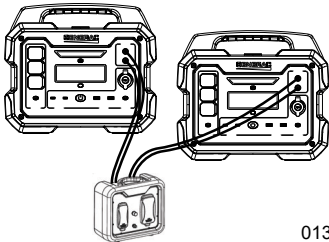

013623

Figure 3-4. Raccordements en parallèle

Transport

- Pour écarter les risques de dommages au produit ou de blessures corporelles, veiller à bien immobiliser ou attacher la centrale électrique afin de l'empêcher de se déplacer ou de basculer durant le transport.
- Consulter les règlements de la FAA concernant le transport aérien. Les centrales électriques à batteries au lithium (>160 Wh) ne sont pas admises sur les vols commerciaux.

Section 4 Entretien et dépannage

Entretien du produit

- Utiliser un chiffon humide avec un savon doux pour essuyer les surfaces extérieures.

REMARQUE : Pour ne pas endommager la centrale, éviter les solvants de nettoyage corrosifs pour les plastiques.

- Vérifier visuellement que les événements de l'appareil sont dégagés avant chaque utilisation.
- Nettoyer la poussière et les saletés des événements avec un chiffon propre avant chaque utilisation.
- Décharger et recharge la batterie une fois tous les trois (3) mois. Voir **Utilisation de la centrale électrique (déchargement)**.
- Recharger la centrale électrique dès que l'écran indique un état de charge de 20 % ou moins.

Entreposage

- Entreposer la centrale dans un endroit propre, sec et bien aéré.
- La température d'entreposage optimale est de 15 °C à 25 °C (59 °F à 77 °F) et ses limites maximales de -20 °C à 45 °C (-4 °F à 113 °F).
- La centrale doit être à un état de charge de 30 à 60 % pour l'entreposage à long terme. Recharger la batterie tous les trois (3) mois pour préserver sa durée de vie.

Élimination

S'adresser à un IASD pour retourner la centrale électrique en vue de son élimination.

FAQ

Q: Pourquoi la centrale électrique indique-t-elle une consommation de courant alors que rien n'est branché dessus ?

R: La centrale électrique consomme de l'électricité pour l'afficheur, les ventilateurs, l'onduleur, etc. Cette consommation est affichée à l'écran pour que l'utilisateur en soit conscient.

Q: Le GB1000 / GB2000 peut-il être déchargé en même temps qu'il est en charge ?

R: Oui, les deux modèles peuvent être chargés et déchargés simultanément.

REMARQUE : Le transit de charge peut réduire la durée de vie de la batterie.

Q: Comment estimer la durée d'autonomie pour un appareil ?

R: Autonomie estimée (h) = Capacité (Wh) * 0,8 / Charge de l'appareil (W).

Q: Puis-je utiliser le GB1000 / GB2000 à l'extérieur ?

R: Oui, les deux modèles sont conçus pour une utilisation temporaire en extérieur.

REMARQUE : Les centrales électriques ne doivent PAS être exposées à la pluie ou à l'humidité.

Q: Comment supprimer le bip sonore qui se produit lorsqu'on appuie sur les touches ?

R: Tenir la touche de l'AFFICHEUR enfoncée pendant cinq (5) secondes.

Dépannage

PROBLÈME	CAUSE	CORRECTION
Pas de courant de sortie.	<ol style="list-style-type: none"> Centrale éteinte. Sortie c.a. ou c.c. coupée. Disjoncteur c.a. OUVERT. Centrale surchargée. (Icône de défaillance affichée en continu) Température de l'appareil inférieure à -20 °C (-4 °F). (Icône de basse température affichée) Température de l'appareil supérieure à 40°C (104°F). (Icône de température élevée affichée) Erreur de circuit c.a. ou c.c. (Icône AC / DC clignotant). Appareil défectueux. (Icône de défaillance affichée en clignotant) 	<ol style="list-style-type: none"> Tenir la touche Marche/Arrêt de la centrale électrique enfoncée. Appuyer sur la touche AC ou DC pour mettre le circuit sous tension. Réarmer le disjoncteur. Voir Connaitre les limites de la centrale électrique. Mettre la centrale à l'intérieur pour la réchauffer. (Cela peut prendre un certain temps) Mettre la centrale dans un endroit plus frais. (Cela peut prendre un certain temps) Tenir la touche AC ou DC enfoncée pendant trois (3) secondes pour réinitialiser le circuit. S'adresser à un IASD.
L'appareil ne se recharge pas.	<ol style="list-style-type: none"> Mauvaise alimentation électrique. Mauvais contact. Température de l'appareil inférieure à 0 °C (32 °F). (Icône de basse température affichée). Température de l'appareil supérieure à 40 °C (104 °F). (Icône de température élevée affichée). Chargeur défectueux (l'icône d'alarme clignote deux (2) fois). 	<ol style="list-style-type: none"> Vérifier que la source d'alimentation est compatible avec la centrale. Vérifier que les fiches sont bien branchées. Mettre la centrale à l'intérieur pour la réchauffer. (Cela peut prendre un certain temps) Mettre la centrale dans un endroit plus frais. (Cela peut prendre un certain temps) S'adresser à un IASD.
L'appareil ne démarre pas.	<ol style="list-style-type: none"> La centrale électrique n'a pas été mise en marche correctement. État de charge de la batterie à 0%. Appareil défectueux. 	<ol style="list-style-type: none"> Tenir la touche Marche/Arrêt enfoncée pendant trois (3) secondes pour mettre la centrale sous tension. Recharger la centrale électrique. S'adresser à un IASD.
L'appareil démarre, puis s'éteint.	<ol style="list-style-type: none"> Aucune charge présente sur l'appareil. <ol style="list-style-type: none"> L'afficheur se met en veille au bout de 10 minutes. La centrale électrique s'éteint automatiquement au bout de 60 minutes pour économiser la batterie. Appareil défectueux. (Icône de défaillance affichée en clignotant). 	<ol style="list-style-type: none"> Tenir la touche Marche/Arrêt enfoncée pour mettre la centrale électrique sous tension. Vérifier que la sortie c.a. ou c.c. est en marche et que la charge est branchée. S'adresser à un IASD.

PROBLÈME	CAUSE	CORRECTION
<p>Surchauffe de l'appareil - (icône de température élevée affichée).</p>	<ol style="list-style-type: none"> 1. Température de l'appareil trop élevée (icône de température élevée affichée). 2. Événements sales ou obstrués. 3. Ventilateur de refroidissement défectueux. 	<ol style="list-style-type: none"> 1. Mettre la centrale dans un environnement plus frais. (Cela peut prendre un certain temps) 2. Nettoyer les événements. 3. S'adresser à un IASD.
<p>Le chargeur sans fil ne fonctionne pas.</p>	<ol style="list-style-type: none"> 1. Sortie c.c. coupée. 2. Appareil mal centré sur le tapis de chargement sans fil. 3. Appareil non compatible. 4. Étui sur l'appareil. 	<ol style="list-style-type: none"> 1. Appuyer sur la touche DC pour mettre le circuit sous tension. 2. Centrer l'appareil sur le tapis de chargement sans fil. 3. Vérifier que l'appareil est compatible avec la charge sans fil. 4. Retirer l'étui de l'appareil et réessayer.

Réf. A0002236216 Rév. A 09/05/2022

©2022 Generac Power Systems, Inc.

Tous droits réservés

Les spécifications sont sujettes à modification sans préavis. Aucune forme de reproduction n'est autorisée sans le consentement écrit préalable de Generac Power Systems, Inc.

GENERAC[®]



Generac Power Systems, Inc.
S45 W29290 Hwy. 59
Waukesha, WI 53189

1-888-GENERAC (1-888-436-3722)

www.generac.com